

# Inspiron 17

## 5000 Series



### Priročnik za servisiranje

Model računalnika: Inspiron 17-5759  
Regulativni model: P28E  
Regulativni tip: P28E004



# Opombe, svarila in opozorila

---

-  **OPOMBA:** OPOMBA označuje pomembne informacije, ki vam pomagajo bolje izkoristiti računalnik.
  -  **POZOR: PREVIDNO** označuje možnost poškodbe strojne opreme ali izgube podatkov in vam svetuje, kako se izogniti težavi.
  -  **Opozorilo: OPOZORILO** označuje možnost poškodb lastnine, telesnih poškodb ali smrti.
- 

**Copyright © 2015 Dell Inc. Vse pravice pridržane.** Ta izdelek je zaščiten z amerškimi (ZDA) in mednarodnimi zakoni o avtorskih pravicah ter intelektualni lastnini. Dell™ in logotip Dell sta blagovni znamki družbe Dell Inc. v Združenih državah Amerike in/ali v drugih pristojnostih. Vse druge znamke in imena, omenjene v tem dokumentu, so lahko blagovne znamke ustreznih družb.

2015–08

Rev. A00

# Kazalo

<b>Preden začnete delo v notranjosti računalnika.....</b>	<b>10</b>
Preden začnete .....	10
Varnostna navodila.....	10
Priporočena orodja.....	11
<b>Ko končate delo v notranjosti računalnika.....</b>	<b>12</b>
<b>Odstranjevanje baterije.....</b>	<b>13</b>
Postopek.....	13
<b>Ponovna namestitev baterije.....</b>	<b>15</b>
Postopek.....	15
<b>Odstranjevanje pokrova osnove.....</b>	<b>16</b>
Pred postopkom.....	16
Postopek.....	16
<b>Ponovna namestitev pokrova osnove.....</b>	<b>18</b>
Postopek.....	18
Po postopku.....	18
<b>Odstranjevanje trdega diska.....</b>	<b>19</b>
Pred postopkom.....	19
Postopek.....	19
<b>Ponovna namestitev trdega diska.....</b>	<b>22</b>
Postopek.....	22
Po postopku.....	22

<b>Odstranjevanje pomnilniških modulov.....</b>	<b>23</b>
Pred postopkom.....	23
Postopek.....	23
<b>Ponovna namestitev pomnilniških modulov.....</b>	<b>25</b>
Postopek.....	25
Po postopku.....	26
<b>Odstranjevanje brezžične kartice.....</b>	<b>27</b>
Pred postopkom.....	27
Postopek.....	27
<b>Ponovna namestitev brezžične kartice.....</b>	<b>29</b>
Postopek.....	29
Po postopku.....	29
<b>Odstranjevanje gumbne baterije.....</b>	<b>30</b>
Pred postopkom.....	30
Postopek.....	30
<b>Ponovna namestitev gumbne baterije.....</b>	<b>32</b>
Postopek.....	32
Po postopku.....	32
<b>Odstranjevanje tipkovnice.....</b>	<b>33</b>
Pred postopkom.....	33
Postopek.....	33
<b>Ponovna namestitev tipkovnice.....</b>	<b>36</b>
Postopek.....	36
Po postopku.....	36

<b>Odstranjevanje optičnega pogona.....</b>	<b>37</b>
Pred postopkom.....	37
Postopek.....	38
<b>Ponovna namestitev optičnega pogona.....</b>	<b>41</b>
Postopek.....	41
Po postopku.....	41
<b>Odstranjevanje osnove računalnika.....</b>	<b>42</b>
Pred postopkom.....	42
Postopek.....	42
<b>Ponovna namestitev osnove računalnika.....</b>	<b>47</b>
Postopek.....	47
Po postopku.....	47
<b>Odstranjevanje zvočnikov.....</b>	<b>49</b>
Pred postopkom.....	49
Postopek.....	49
<b>Ponovna namestitev zvočnikov.....</b>	<b>51</b>
Postopek.....	51
Po postopku.....	51
<b>Odstranjevanje vmesnika optičnega pogona.....</b>	<b>52</b>
Pred postopkom.....	52
Postopek.....	52
<b>Ponovna namestitev vmesnika optičnega pogona.....</b>	<b>54</b>
Postopek.....	54
Po postopku.....	54

<b>Odstranjevanje V/I-plošče.....</b>	<b>55</b>
Pred postopkom.....	55
Postopek.....	55
<b>Ponovna namestitev V/I-plošče.....</b>	<b>57</b>
Postopek.....	57
Po postopku.....	57
<b>Odstranjevanje sklopa hladilnika.....</b>	<b>58</b>
Pred postopkom.....	58
Postopek (ločena grafična kartica).....	58
Postopek (vgrajena grafična kartica).....	59
<b>Ponovna namestitev sklopa hladilnika.....</b>	<b>61</b>
Postopek.....	61
Po postopku.....	61
<b>Odstranjevanje matične plošče.....</b>	<b>63</b>
Pred postopkom.....	63
Postopek.....	64
<b>Ponovna namestitev matične plošče.....</b>	<b>68</b>
Postopek.....	68
Po postopku.....	69
<b>Odstranjevanje plošče priključka baterije.....</b>	<b>70</b>
Pred postopkom.....	70
Postopek.....	70
<b>Ponovna namestitev plošče priključka baterije.....</b>	<b>72</b>
Postopek.....	72
Po postopku.....	72

<b>Odstranjevanje vrat za napajalnik.....</b>	<b>74</b>
Pred postopkom.....	74
Postopek.....	74
<b>Ponovna namestitev vrat za napajalnik.....</b>	<b>76</b>
Postopek.....	76
Po postopku.....	76
<b>Odstranjevanje sklopa zaslona.....</b>	<b>77</b>
Pred postopkom.....	77
Postopek.....	77
<b>Ponovna namestitev sklopa zaslona.....</b>	<b>80</b>
Postopek.....	80
Po postopku.....	80
<b>Odstranjevanje plošče gumba za vklop.....</b>	<b>82</b>
Pred postopkom.....	82
Postopek.....	82
<b>Namestitev plošče gumba za vklop.....</b>	<b>84</b>
Postopek.....	84
Po postopku.....	84
<b>Odstranjevanje sklopa naslona za dlani.....</b>	<b>86</b>
Pred postopkom.....	86
Postopek.....	86
<b>Ponovna namestitev sklopa naslona za dlani.....</b>	<b>88</b>
Postopek.....	88
Po postopku.....	88

<b>Odstranjevanje okvirja zaslona.....</b>	<b>89</b>
Pred postopkom.....	89
Postopek.....	89
<b>Ponovna namestitev okvirja zaslona.....</b>	<b>91</b>
Postopek.....	91
Po postopku.....	91
<b>Odstranjevanje plošče zaslona.....</b>	<b>92</b>
Pred postopkom.....	92
Postopek.....	92
<b>Ponovna namestitev plošče zaslona.....</b>	<b>96</b>
Postopek.....	96
Po postopku.....	96
<b>Odstranjevanje tečajev zaslona.....</b>	<b>98</b>
Pred postopkom.....	98
Postopek.....	98
<b>Ponovna namestitev tečajev zaslona.....</b>	<b>100</b>
Postopek.....	100
Po postopku.....	100
<b>Odstranjevanje kamere.....</b>	<b>102</b>
Pred postopkom.....	102
Postopek.....	102
<b>Ponovna namestitev kamere.....</b>	<b>104</b>
Postopek.....	104
Po postopku.....	104



<b>Odstranjevanje kabla zaslona.....</b>	<b>106</b>
Pred postopkom.....	106
Postopek.....	107
<b>Ponovna namestitev kabla zaslona.....</b>	<b>108</b>
Postopek.....	108
Po postopku.....	108
<b>Odstranjevanje hrbtnega pokrova zaslona in sklopa antene.....</b>	<b>110</b>
Pred postopkom.....	110
Postopek.....	111
<b>Ponovna namestitev hrbtnega pokrova zaslona in sklopa antene.....</b>	<b>112</b>
Postopek.....	112
Po postopku.....	112
<b>Posodobitev BIOS-a.....</b>	<b>114</b>
<b>Iskanje pomoči in stik z družbo Dell.....</b>	<b>115</b>
Viri samopomoči.....	115
Vzpostavljanje stika z družbo Dell.....	116



# Preden začnete delo v notranjosti računalnika

---

 **POZOR:** Če želite preprečiti poškodbe komponent in kartic, jih držite za robove ter se ne dotikajte nožic in stikov.

 **OPOMBA:** Slike v tem dokumentu se lahko razlikujejo od vašega računalnika, kar je odvisno od naročene konfiguracije.







## Preden začnete

- 1 Shranite in zaprite vse odprte datoteke ter zaprite vse odprte programe.
- 2 Zaustavite računalnik.
  - Windows 10: Kliknite ali tapnite **Start** →  **Napajanje** → **Zaustavitev sistema**.
  - Windows 8.1: Na **začetnem** zaslonu tapnite ali kliknite ikono za napajanje  → **Zaustavitev računalnika**.
  - Windows 7: kliknite ali tapnite **Start** → **Zaustavitev**.
-  **OPOMBA:** Če uporabljate drug operacijski sistem, navodila za izklop poiščite v dokumentaciji vašega operacijskega sistema.
- 3 Računalnik in vse priključene izključite naprave iz električnih vtičnic.
- 4 Iz računalnika izključite vse telefonske kable, omrežne kable in druge kable.
- 5 Iz računalnika izključite vse priključene naprave, kot so tipkovnica, miška, monitor in druge naprave.
- 6 Iz računalnika odstranite vse pomnilniške kartice in optične pogone.

## Varnostna navodila

Uporabite naslednja varnostna navodila, da zaščitite računalnik pred morebitnimi poškodbami in zagotovite svojo lastno varnost.

 **Opozorilo:** Preden začnete z delom znotraj računalnika, preberite varnostne informacije, ki so priložene računalniku. Za več informacij o varnem delu obiščite domačo stran za skladnost s predpisi na naslovu [www.dell.com/regulatory\\_compliance](http://www.dell.com/regulatory_compliance).

-  **Opozorilo:** Preden odprete pokrov ali plošče računalnika, odklopite vse vire napajanja. Ko končate z delom v notranjosti računalnika, ponovno namestite vse pokrove, plošče in vijake, preden ga priklopite v vir napajanja.
-  **POZOR:** Če želite preprečiti poškodbe računalnika, poskrbite, da je delovna površina ravna in čista.
-  **POZOR:** Če želite preprečiti poškodbe komponent in kartic, jih držite za robove ter se ne dotikajte nožic in stikov.
-  **POZOR:** Odpravljanja težav in popravil se lahko lotite le, če vam to dovoli oziroma naroči ekipa za tehnično pomoč pri podjetju Dell. Škode, ki nastane pri neodobrenih popravilih, garancija ne krije. Glejte varnostna navodila, ki so priložena izdelku, ali spletno stran [www.dell.com/regulatory\\_compliance](http://www.dell.com/regulatory_compliance).
-  **POZOR:** Preden se dotaknete česarkoli znotraj računalnika, se razelektrite tako, da se dotaknete nepobarvane kovinske površine, na primer kovine na zadnji strani računalnika. Med delom se občasno dotaknite nepobarvane kovinske površine, da sprostite statično elektriko, ki lahko poškoduje notranje komponente.
-  **POZOR:** Ko izključite kabel, ne vlecite kabla samega, temveč priključek na njem ali pritrdilno zanko. Nekateri kabli imajo priključke z zaklopnimi jezički ali krilatimi vijaki, ki jih morate odstraniti, preden odklopite kabel. Pri odklapljanju kablov poskrbite, da bodo poravnani in se zato nožice na priključkih ne bodo zvile. Pri priklopjanju kablov poskrbite, da bodo priključki in vrata pravilno obrnjeni ter poravnani.
-  **POZOR:** Pritisnite in izvrzite nameščene kartice iz bralnika pomnilniških kartic.

## Priporočena orodja

Za postopke, navedene v tem dokumentu, boste verjetno potrebovali ta orodja:

- izvijač Phillips,
- plastično pero.

# Ko končate delo v notranjosti računalnika

---

 **POZOR: Če v notranjosti računalnika pustite neprivite ali raztresene vijake, ti lahko resno poškodujejo računalnik.**

- 1 Ponovno namestite vse vijake in se prepričajte, da v notranjosti računalnika niso ostali odvečni vijaki.
- 2 Preden začnete delo na računalniku, priključite vse zunanje naprave in kable, ki ste jih odstranili.
- 3 Preden začnete delo na računalniku, namestite vse medijske kartice, diske in druge dele, ki ste jih odstranili pred delom v računalniku.
- 4 Računalnik in vse priključene naprave priključite v električne vtičnice.
- 5 Vključite računalnik.

# Odstranjevanje baterije

**!** Opozorilo: Preden začnete delo znotraj računalnika, preberite varnostne informacije, ki so priložene računalniku, ter sledite korakom, navedenim v poglavju [Preden začnete delo znotraj računalnika](#). Ko končate delo znotraj računalnika, sledite navodilom v poglavju [Ko končate delo znotraj računalnika](#). Za dodatne informacije o varnem delu obiščite domačo stran za skladnost s predpisi na naslovu [www.dell.com/regulatory\\_compliance](http://www.dell.com/regulatory_compliance).

## Postopek

- 1 Zaprite zaslon in obrnite računalnik.
- 2 Potisnite zapah za sprostitvev baterije v odklenjeni položaj. Ko je baterija odklenjena, boste zaslišali klik.
- 3 Baterijo dvignite iz ohišja računalnika.

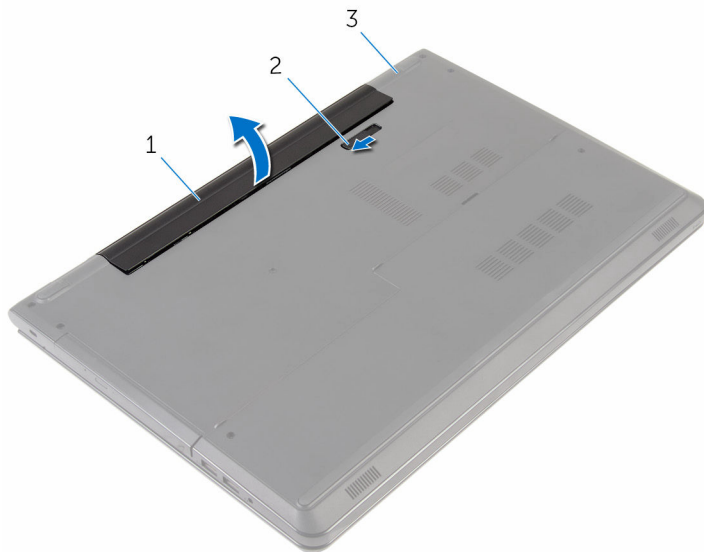

- |   |                    |   |                               |
|---|--------------------|---|-------------------------------|
| 1 | baterijo           | 2 | Zapah za sprostitvev baterije |
| 3 | Osnova računalnika |   |                               |

- 4 Obrnite računalnik, odprite zaslon in pritisnite ter pridržite gumb za vklop za pet sekund, da ozemljite matično ploščo.

# Ponovna namestitev baterije

---



Opozorilo: Preden začnete delo znotraj računalnika, preberite varnostne informacije, ki so priložene računalniku, ter sledite korakom, navedenim v poglavju [Preden začnete delo znotraj računalnika](#). Ko končate delo znotraj računalnika, sledite navodilom v poglavju [Ko končate delo znotraj računalnika](#). Za dodatne informacije o varnem delu obiščite domačo stran za skladnost s predpisi na naslovu [www.dell.com/regulatory\\_compliance](http://www.dell.com/regulatory_compliance).

## Postopek

Namestite baterijo v ležišče in jo potisnite tako, da se zaskoči na mesto.

# Odstranjevanje pokrova osnove

---



Opozorilo: Preden začnete delo znotraj računalnika, preberite varnostne informacije, ki so priložene računalniku, ter sledite korakom, navedenim v poglavju [Preden začnete delo znotraj računalnika](#). Ko končate delo znotraj računalnika, sledite navodilom v poglavju [Ko končate delo znotraj računalnika](#). Za dodatne informacije o varnem delu obiščite domačo stran za skladnost s predpisi na naslovu [www.dell.com/regulatory\\_compliance](http://www.dell.com/regulatory_compliance).

## Pred postopkom

Odstranite [baterijo](#).

## Postopek

- 1 Zaprite zaslon in obrnite računalnik.
- 2 Odstranite vijake, s katerimi je pokrov osnove pritrjen na osnovo računalnika.



- 3** S plastičnim peresom privzdignite pokrov osnovne plošče, tako da začnete na notranjem robu, in ga dvignite z ohišja računalnika.

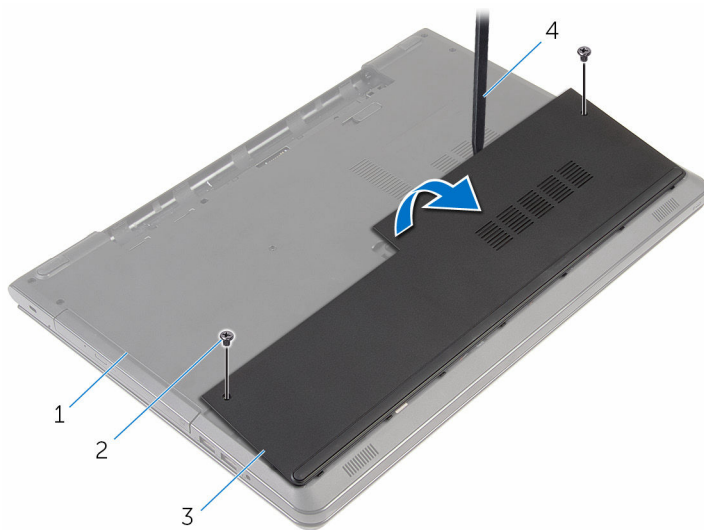

1 Osnova računalnika  
3 pokrov osnovne plošče

2 Vijaka (2)  
4 Plastično pero

# Ponovna namestitev pokrova osnove

---



Opozorilo: Preden začnete delo znotraj računalnika, preberite varnostne informacije, ki so priložene računalniku, ter sledite korakom, navedenim v poglavju [Preden začnete delo znotraj računalnika](#). Ko končate delo znotraj računalnika, sledite navodilom v poglavju [Ko končate delo znotraj računalnika](#). Za dodatne informacije o varnem delu obiščite domačo stran za skladnost s predpisi na naslovu [www.dell.com/regulatory\\_compliance](http://www.dell.com/regulatory_compliance).

## Postopek



- 1 Jezičke na pokrovu osnove poravnajte z režami na osnovi računalnika in ga nežno potisnite na ustrezno mesto.
- 2 Namestite vijake, s katerimi je pokrov osnovne pritrjen na osnovo računalnika.

## Po postopku

Ponovno namestite [baterijo](#).

# Odstranjevanje trdega diska

---

-  Opozorilo: Preden začnete delo znotraj računalnika, preberite varnostne informacije, ki so priložene računalniku, ter sledite korakom, navedenim v poglavju [Preden začnete delo znotraj računalnika](#). Ko končate delo znotraj računalnika, sledite navodilom v poglavju [Ko končate delo znotraj računalnika](#). Za dodatne informacije o varnem delu obiščite domačo stran za skladnost s predpisi na naslovu [www.dell.com/regulatory\\_compliance](http://www.dell.com/regulatory_compliance).
-  POZOR: Trdi diski so občutljivi. Kadar delate z njimi, bodite zelo previdni.
-  POZOR: Trdega diska ne odstranjajte, ko je računalnik vključen ali v stanju spanja, saj lahko v nasprotnem primeru izgubite podatke.

## Pred postopkom

- 1 Odstranite [baterijo](#).
- 2 Odstranite [pokrov osnovne plošče](#).

## Postopek

- 1 Dvignite zapah in izključite kabel trdega diska z matične plošče.
- 2 Odstranite vijaka, s katerima je sklop trdega diska pritrjen na osnovo računalnika.

**3** S pomočjo jezička dvignite sklop trdega diska iz ohišja računalnika.

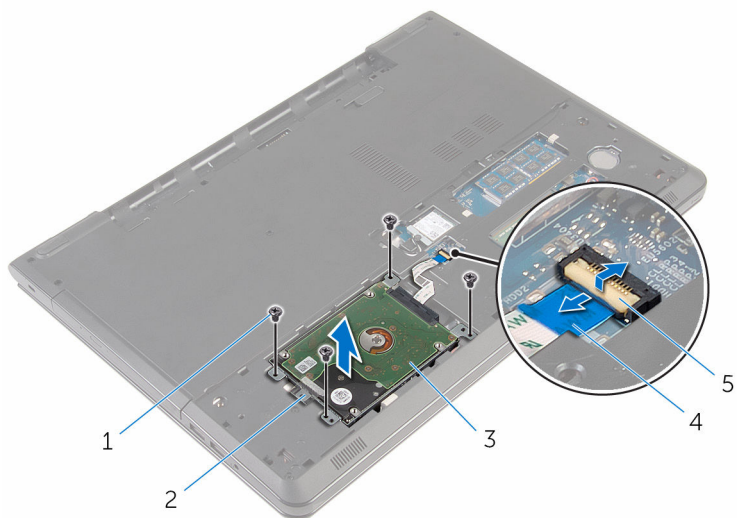

1 Vijaki (4)

3 sklop trdega diska

5 Zapah

2 Jeziček

4 Kabel trdega diska

**4** S trdega diska izključite vmesnik.

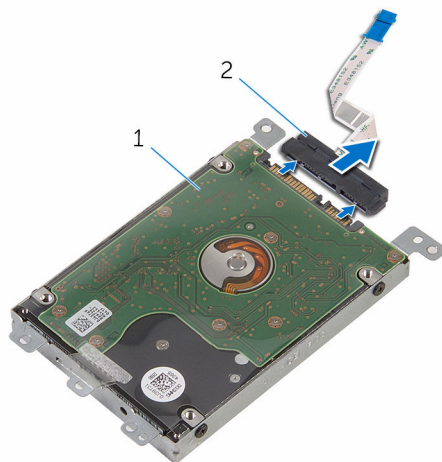

1 sklop trdega diska

2 Vmesnik

- 5 Odstranite vijake, s katerimi je nosilec trdega diska pritrjen na trdi disk.
- 6 Nosilec trdega diska dvignite s trdega diska.

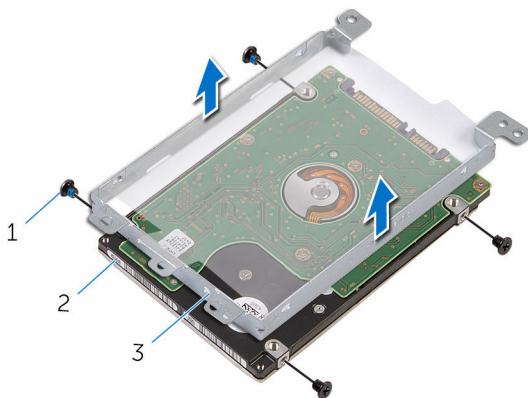

1 Vijaki (4)

2 Trdi disk

3 Nosilec trdega diska

# Ponovna namestitev trdega diska

---

 **Opozorilo:** Preden začnete delo znotraj računalnika, preberite varnostne informacije, ki so priložene računalniku, ter sledite korakom, navedenim v poglavju [Preden začnete delo znotraj računalnika](#). Ko končate delo znotraj računalnika, sledite navodilom v poglavju [Ko končate delo znotraj računalnika](#). Za dodatne informacije o varnem delu obiščite domačo stran za skladnost s predpisi na naslovu [www.dell.com/regulatory\\_compliance](http://www.dell.com/regulatory_compliance).

 **POZOR:** Trdi diski so občutljivi. Kadar delate z njimi, bodite zelo previdni.

## Postopek

- 1 Poravnajte odprtine za vijake na nosilcu trdega diska z odprtinami za vijake na trdem disku.
- 2 Ponovno namestite vijake, s katerimi je nosilec trdega diska pritrjen na trdi disk.
- 3 Priključite vmesnik na trdi disk.
- 4 Potisnite sklop trdega diska v ohišje računalnika in poravnajte odprtine za vijake na sklopu trdega diska z odprtinami za vijake na ohišju računalnika.
- 5 Ponovno namestite vijake, s katerimi je sklop trdega diska pritrjen na osnovo računalnika.
- 6 Kabel trdega diska potisnite v priključek in pritisnite zapah navzdol, da pritrdite kabel.

## Po postopku

- 1 Ponovno namestite [pokrov osnovne plošče](#).
- 2 Ponovno namestite [baterijo](#).

# Odstranjevanje pomnilniških modulov

---



Opozorilo: Preden začnete delo znotraj računalnika, preberite varnostne informacije, ki so priložene računalniku, ter sledite korakom, navedenim v poglavju [Preden začnete delo znotraj računalnika](#). Ko končate delo znotraj računalnika, sledite navodilom v poglavju [Ko končate delo znotraj računalnika](#). Za dodatne informacije o varnem delu obiščite domačo stran za skladnost s predpisi na naslovu [www.dell.com/regulatory\\_compliance](http://www.dell.com/regulatory_compliance).

## Pred postopkom

- 1 Odstranite [baterijo](#).
- 2 Odstranite [pokrov osnovne plošče](#).

## Postopek

- 1 S konicami prstov pazljivo razširite pritrdilni sponki na vsaki strani reže za pomnilniški modul, dokler pomnilniški modul ne izskoči.

2 Pomnilniški modul potisnite in odklopite iz reže za pomnilniški modul.

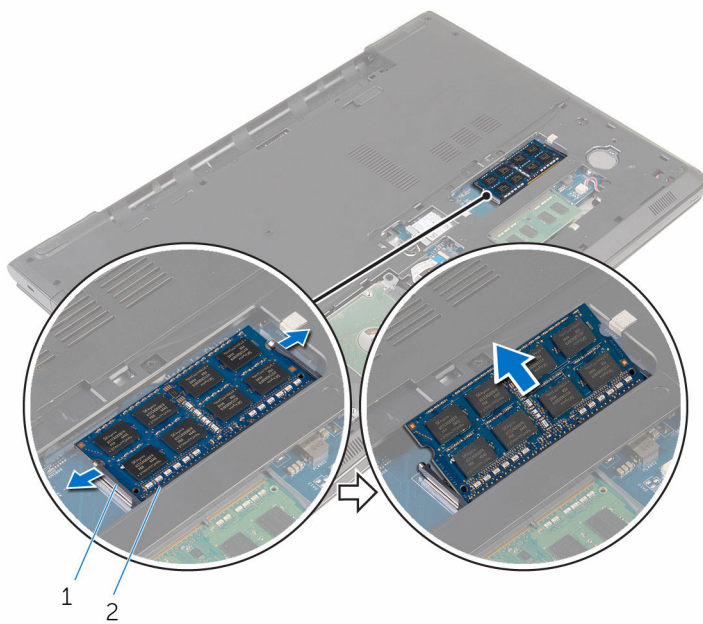

1 Pritrdilni sponki (2)

2 Pomnilniški modul



# Ponovna namestitev pomnilniških modulov

---



Opozorilo: Preden začnete delo znotraj računalnika, preberite varnostne informacije, ki so priložene računalniku, ter sledite korakom, navedenim v poglavju [Preden začnete delo znotraj računalnika](#). Ko končate delo znotraj računalnika, sledite navodilom v poglavju [Ko končate delo znotraj računalnika](#). Za dodatne informacije o varnem delu obiščite domačo stran za skladnost s predpisi na naslovu [www.dell.com/regulatory\\_compliance](http://www.dell.com/regulatory_compliance).

## Postopek

- 1 Poravnajte zarezo na pomnilniškem modulu z jezičkom na reži pomnilniškega modula.

- 2 Pomnilniški modul trdno in pod kotom potisnite v režo ter ga pritisnite navzdol, da se zaskoči na mestu.

 **OPOMBA:** Če ne slišite klika, pomnilniški modul odstranite in ga ponovno namestite.

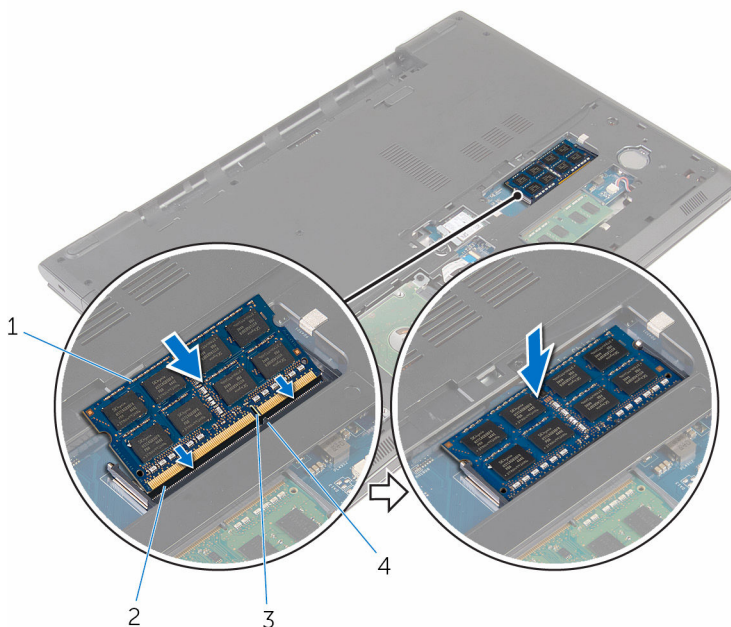

1 Pomnilniški modul

2 Reža pomnilniškega modula

3 Zareza

4 Jeziček

## Po postopku

- 1 Ponovno namestite [pokrov osnovne plošče](#).
- 2 Ponovno namestite [baterijo](#).

# Odstranjevanje brezžične kartice

---



Opozorilo: Preden začnete delo znotraj računalnika, preberite varnostne informacije, ki so priložene računalniku, ter sledite korakom, navedenim v poglavju [Preden začnete delo znotraj računalnika](#). Ko končate delo znotraj računalnika, sledite navodilom v poglavju [Ko končate delo znotraj računalnika](#). Za dodatne informacije o varnem delu obiščite domačo stran za skladnost s predpisi na naslovu [www.dell.com/regulatory\\_compliance](http://www.dell.com/regulatory_compliance).

## Pred postopkom

- 1 Odstranite [baterijo](#).
- 2 Odstranite [pokrov osnovne plošče](#).

## Postopek

- 1 Odstranite vijak, s katerim je nosilec brezžične kartice pritrjen na matično ploščo.
- 2 Snemite nosilec brezžične kartice z brezžične kartice.
- 3 Antenska kabla izključite iz brezžične kartice.

**4** Potisnite in odstranite brezžično kartico z matične plošče.

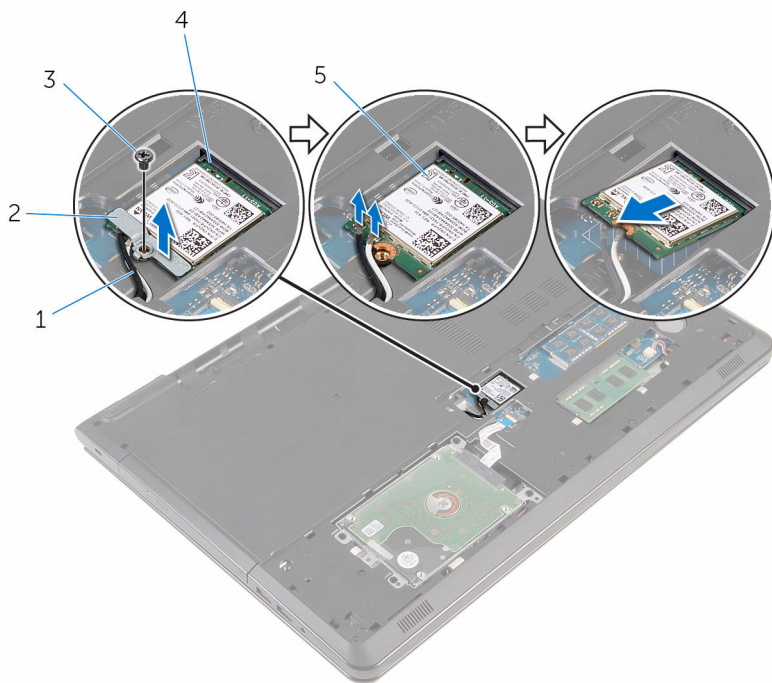

1 Antenska kabla (2)

3 Vijak

5 Brezžična kartica

2 Nosilec brezžične kartice

4 Reža za brezžično kartico

# Ponovna namestitev brezžične kartice

---

 **Opozorilo:** Preden začnete delo znotraj računalnika, preberite varnostne informacije, ki so priložene računalniku, ter sledite korakom, navedenim v poglavju [Preden začnete delo znotraj računalnika](#). Ko končate delo znotraj računalnika, sledite navodilom v poglavju [Ko končate delo znotraj računalnika](#). Za dodatne informacije o varnem delu obiščite domačo stran za skladnost s predpisi na naslovu [www.dell.com/regulatory\\_compliance](http://www.dell.com/regulatory_compliance).

## Postopek

 **POZOR:** Ne postavljajte kablov pod brezžično kartico, da je ne poškodujete.

- 1 Zarezo na brezžični kartici poravnajte z jezičkom na reži za brezžično kartico in nato potisnite kartico v režo.
- 2 Odprtino za vijak na brezžični kartici poravnajte z odprtino za vijak na matični plošči.
- 3 Antenske kable priključite na brezžično kartico.

Spodnja tabela prikazuje barve antenskih kablov za brezžično kartico, ki jo podpira vaš računalnik.

Priključki na brezžični kartici	Barva antenskega kabla
Glavni (bel trikotnik)	Bela
Pomožni (črn trikotnik)	Črna



- 4 Odprtino za vijak na nosilcu brezžične kartice poravnajte z odprtino za vijak na matični plošči.
- 5 Ponovno privijte vijak, s katerim je nosilec brezžične kartice pritrjen na matično ploščo.

## Po postopku

- 1 Ponovno namestite [pokrov osnovne plošče](#).
- 2 Ponovno namestite [baterijo](#).

# Odstranjevanje gumbne baterije

---

-  **Opozorilo:** Preden začnete delo znotraj računalnika, preberite varnostne informacije, ki so priložene računalniku, ter sledite korakom, navedenim v poglavju [Preden začnete delo znotraj računalnika](#). Ko končate delo znotraj računalnika, sledite navodilom v poglavju [Ko končate delo znotraj računalnika](#). Za dodatne informacije o varnem delu obiščite domačo stran za skladnost s predpisi na naslovu [www.dell.com/regulatory\\_compliance](http://www.dell.com/regulatory_compliance).
-  **POZOR:** Ko odstranite gumbno baterijo, so vse nastavitve programa za nastavitve BIOS-a ponastavljene na privzete nastavitve. Priporočamo vam, da zabeležite nastavitve BIOS-a, preden odstranite gumbno baterijo.

## Pred postopkom

- 1 Odstranite [baterijo](#).
- 2 Odstranite [pokrov osnovne plošče](#).

## Postopek

S plastičnim peresom previdno dvignite gumbno baterijo iz reže za gumbno baterijo.



1 Plastično pero

2 Gumbna baterija

3 Reža za gumbno baterijo

# Ponovna namestitev gumbne baterije

---



Opozorilo: Preden začnete delo znotraj računalnika, preberite varnostne informacije, ki so priložene računalniku, ter sledite korakom, navedenim v poglavju [Preden začnete delo znotraj računalnika](#). Ko končate delo znotraj računalnika, sledite navodilom v poglavju [Ko končate delo znotraj računalnika](#). Za dodatne informacije o varnem delu obiščite domačo stran za skladnost s predpisi na naslovu [www.dell.com/regulatory\\_compliance](http://www.dell.com/regulatory_compliance).

## Postopek

S pozitivno stranjo navzgor potisnite gumbno baterijo v režo za gumbno baterijo, tako da se zaskoči.

## Po postopku

- 1 Ponovno namestite [pokrov osnovne plošče](#).
- 2 Ponovno namestite [baterijo](#).



# Odstranjevanje tipkovnice

---



Opozorilo: Preden začnete delo znotraj računalnika, preberite varnostne informacije, ki so priložene računalniku, ter sledite korakom, navedenim v poglavju [Preden začnete delo znotraj računalnika](#). Ko končate delo znotraj računalnika, sledite navodilom v poglavju [Ko končate delo znotraj računalnika](#). Za dodatne informacije o varnem delu obiščite domačo stran za skladnost s predpisi na naslovu [www.dell.com/regulatory\\_compliance](http://www.dell.com/regulatory_compliance).

## Pred postopkom

Odstranite [baterijo](#).

## Postopek

- 1 Obrnite računalnik in odprite zaslon, kolikor je mogoče.

- 2** S plastičnim peresom nežno sprostite jezičke, s katerimi je tipkovnica pritrjena na sklop naslona za dlani.



1 Plastično pero

2 tipkovnico

3 Sklop naslona za dlani

- 3** Previdno obrnite tipkovnico in jo postavite na sklop naslona za dlani.

- 4 Dvignite zapaha, da odklopite kabel tipkovnice in kabel za osvetlitev tipkovnice (dodatna možnost) z matične plošče.

 **OPOMBA:** Kabel za osvetlitev tipkovnice je na voljo le, če je prenosni računalnik opremljen z osvetljeno tipkovnico.

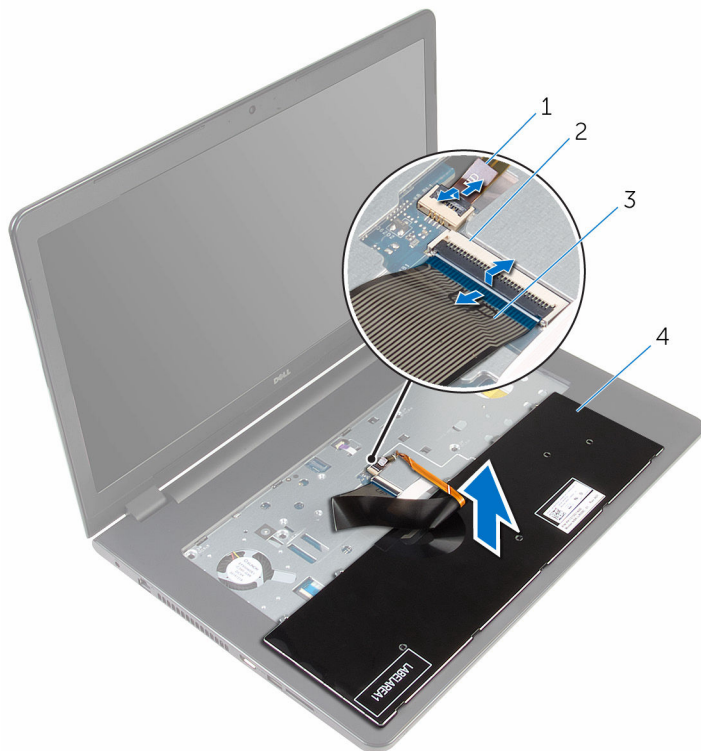

- |   |                                       |   |            |
|---|---------------------------------------|---|------------|
| 1 | Kabel za osvetlitev ozadja tipkovnice | 2 | Zapah      |
| 3 | Kabel tipkovnice                      | 4 | tipkovnico |
- 5 Tipkovnico skupaj s kabloma dvignite s sklopa naslona za dlani.

# Ponovna namestitev tipkovnice

---



Opozorilo: Preden začnete delo znotraj računalnika, preberite varnostne informacije, ki so priložene računalniku, ter sledite korakom, navedenim v poglavju [Preden začnete delo znotraj računalnika](#). Ko končate delo znotraj računalnika, sledite navodilom v poglavju [Ko končate delo znotraj računalnika](#). Za dodatne informacije o varnem delu obiščite domačo stran za skladnost s predpisi na naslovu [www.dell.com/regulatory\\_compliance](http://www.dell.com/regulatory_compliance).

## Postopek

- 1 Kabel tipkovnice in kabel za osvetlitev tipkovnice (dodatna možnost) potisnite v ustrezna priključka in pritisnite zapaha navzdol, da pritrdite kabla.
- 2 Obrnite tipkovnico.
- 3 Jezičke tipkovnice potisnite v reže na sklopu naslona za dlani in tipkovnico spustite na pravo mesto, tako da se zaskoči.

## Po postopku

Ponovno namestite [baterijo](#).

# Odstranjevanje optičnega pogona

---



Opozorilo: Preden začnete delo znotraj računalnika, preberite varnostne informacije, ki so priložene računalniku, ter sledite korakom, navedenim v poglavju [Preden začnete delo znotraj računalnika](#). Ko končate delo znotraj računalnika, sledite navodilom v poglavju [Ko končate delo znotraj računalnika](#). Za dodatne informacije o varnem delu obiščite domačo stran za skladnost s predpisi na naslovu [www.dell.com/regulatory\\_compliance](http://www.dell.com/regulatory_compliance).

## Pred postopkom

- 1 Odstranite [baterijo](#).
- 2 Odstranite [tipkovnico](#).

# Postopek

- 1 Odstranite vijak, s katerim je sklop optičnega pogona pritrjen na ohišje računalnika.

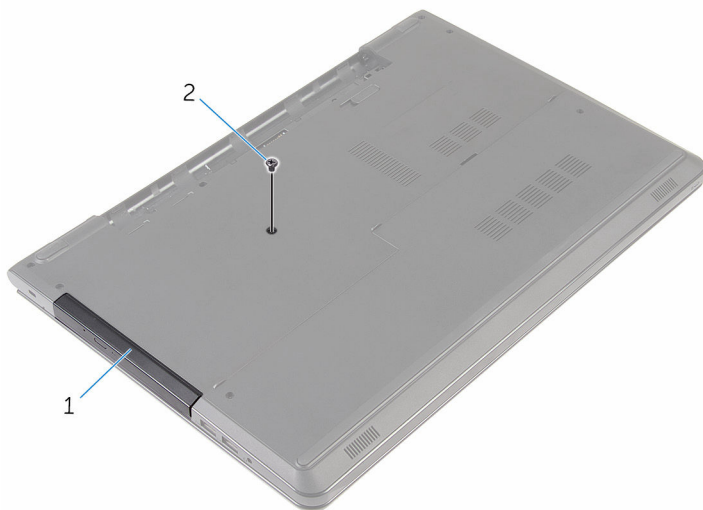

1 Sklop optičnega pogona      2 Vijak

- 2 Obrnite računalnik in odprite zaslon.
- 3 S plastičnim peresom potisnite sklop optičnega pogona iz ležišča za optični pogon.

- 4 Povlecite sklop optičnega pogona iz ležišča za optični pogon.



1 Sklop optičnega pogona

2 Naslon za dlani

3 Plastično pero

- 5 Previdno snemite okvir optičnega pogona z optičnega pogona.

- 6 Odstranite vijaka, s katerima je nosilec optičnega pogona pritrjen na optični pogon.

 **OPOMBA:** Zapomnite si, kako je usmerjen nosilec optičnega pogona, da ga boste znali ponovno pravilno namestiti.

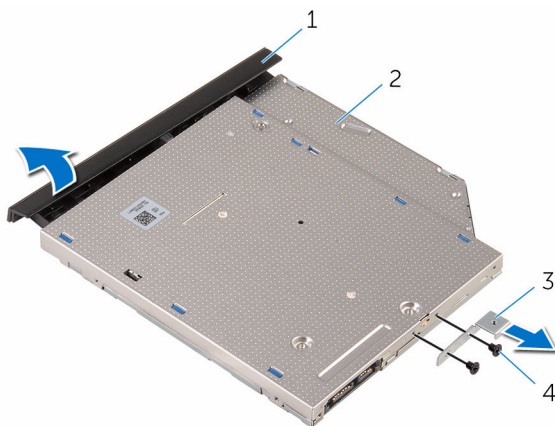

- |   |                          |   |               |
|---|--------------------------|---|---------------|
| 1 | Okvir optičnega pogona   | 2 | optični pogon |
| 3 | Nosilec optičnega pogona | 4 | Vijaka (2)    |



# Ponovna namestitev optičnega pogona

---



**Opozorilo:** Preden začnete delo znotraj računalnika, preberite varnostne informacije, ki so priložene računalniku, ter sledite korakom, navedenim v poglavju [Preden začnete delo znotraj računalnika](#). Ko končate delo znotraj računalnika, sledite navodilom v poglavju [Ko končate delo znotraj računalnika](#). Za dodatne informacije o varnem delu obiščite domačo stran za skladnost s predpisi na naslovu [www.dell.com/regulatory\\_compliance](http://www.dell.com/regulatory_compliance).

## Postopek

- 1 Poravnajte odprtini za vijaka na nosilcu optičnega pogona z odprtinama za vijaka na optičnem pogonu.
  -  **OPOMBA:** Nosilec optičnega pogona morate pravilno poravnati, da je mogoče optični pogon pravilno pritrčiti v računalnik. Za pravilno usmerjenost glejte korak 6 v poglavju »[Odstranjevanje optičnega pogona](#)«.
- 2 Ponovno namestite vijaka, s katerima je nosilec optičnega pogona pritrjen na optični pogon.
- 3 Poravnajte jezičke na okviru optičnega pogona z režami na optičnem pogonu in okvir optičnega pogona namestite, tako da se zaskoči.
- 4 Sklop optičnega pogona potisnite v ležišče optičnega pogona.
- 5 Zaprite zaslon in obrnite računalnik.
- 6 Privijte vijak, s katerim je sklop optičnega pogona pritrjen na ohišje računalnika.

## Po postopku

- 1 Ponovno namestite [tipkovnico](#).
- 2 Ponovno namestite [baterijo](#).

# Odstranjevanje osnove računalnika

---



Opozorilo: Preden začnete delo znotraj računalnika, preberite varnostne informacije, ki so priložene računalniku, ter sledite korakom, navedenim v poglavju [Preden začnete delo znotraj računalnika](#). Ko končate delo znotraj računalnika, sledite navodilom v poglavju [Ko končate delo znotraj računalnika](#). Za dodatne informacije o varnem delu obiščite domačo stran za skladnost s predpisi na naslovu [www.dell.com/regulatory\\_compliance](http://www.dell.com/regulatory_compliance).

## Pred postopkom

- 1 Odstranite [baterijo](#).
- 2 Odstranite [pokrov osnovne plošče](#).
- 3 Sledite postopku od koraka 1 do koraka 3 v poglavju »[Odstranjevanje trdega diska](#)«.
- 4 Odstranite [brežžično kartico](#).
- 5 Odstranite [tipkovnico](#).
- 6 Sledite postopku od koraka 1 do koraka 4 v poglavju »[Odstranjevanje optičnega pogona](#)«.

## Postopek

- 1 Dvignite zapah in izključite kabel optičnega pogona z matične plošče.

- 2 Odstranite vijake, s katerimi je ohišje računalnika pritrjeno na sklop naslona za dlani.



1 Vijaki (4)

2 Zapah priključka

3 kabel optičnega pogona

- 3 Zaprite zaslon in obrnite računalnik.
- 4 Kabel zvočnika odklopite z matične plošče.
- 5 Kable antene odstranite iz vodila za napeljavo na ohišju računalnika.

- 6 Odstranite vijake, s katerimi je ohišje računalnika pritrjeno na sklop naslona za dlani.

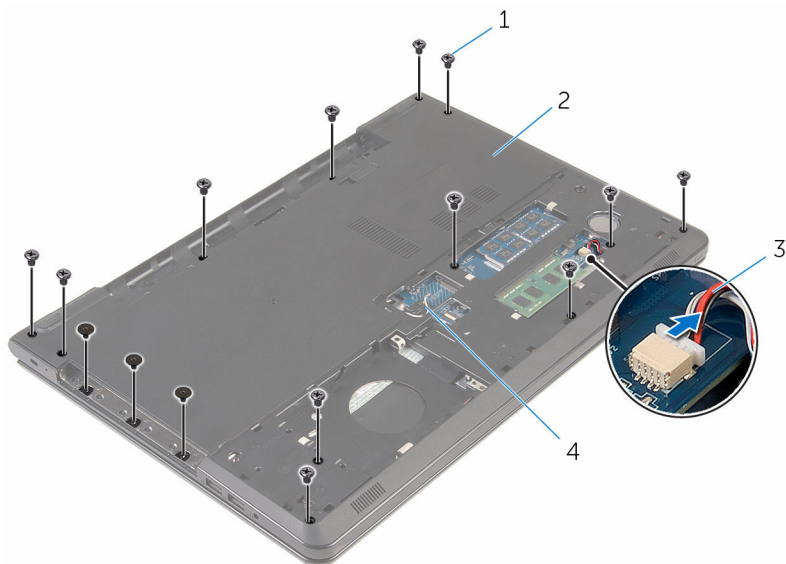

- |   |                |   |                    |
|---|----------------|---|--------------------|
| 1 | Vijaki (15)    | 2 | Osnova računalnika |
| 3 | Kabel zvočnika | 4 | Antenska kabla (2) |

- 7 S konicami prstov dvignite ohišje računalnika s sklopa naslona za dlani in začnite pri zadnjem delu.

 **OPOMBA:** Antenska kabla morate v celoti odstraniti iz vodil na ohišju računalnika.



1 Osnova računalnika

- 8 Obrnite ohišje računalnika.  
9 Odstranite [vmesnik optičnega pogona](#).

10 Odstranite [zvočnika](#).

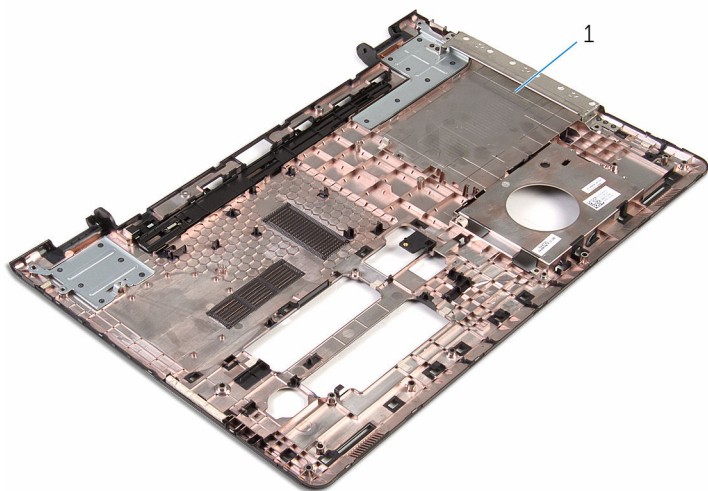

1 Osnova računalnika

# Ponovna namestitev osnove računalnika

---



**Opozorilo:** Preden začnete delo znotraj računalnika, preberite varnostne informacije, ki so priložene računalniku, ter sledite korakom, navedenim v poglavju [Preden začnete delo znotraj računalnika](#). Ko končate delo znotraj računalnika, sledite navodilom v poglavju [Ko končate delo znotraj računalnika](#). Za dodatne informacije o varnem delu obiščite domačo stran za skladnost s predpisi na naslovu [www.dell.com/regulatory\\_compliance](http://www.dell.com/regulatory_compliance).

## Postopek

- 1 Ponovno namestite [vmesnik optičnega pogona](#).
- 2 Ponovno namestite [zvočnika](#).
- 3 Potisnite antenske kable in kabel zvočnika skozi ustrezne reže na ohišju računalnika.
- 4 Jezičke na ohišju računalnika poravnajte z režami na sklopu naslona za dlani in potisnite ohišje računalnika, da se zaskoči na mestu.
- 5 Ponovno namestite vijake, s katerimi je ohišje računalnika pritrjeno na sklop naslona za dlani.
- 6 Kabel zvočnika priključite na matično ploščo.
- 7 Obrnite računalnik in odprite zaslon.
- 8 Ponovno namestite vijake, s katerimi je ohišje računalnika pritrjeno na sklop naslona za dlani.
- 9 Kabel optičnega pogona potisnite v priključek na matični plošči, nato pa zapah priključka pritisnite navzdol, da pritrdite kabel.

## Po postopku

- 1 Sledite postopku od koraka 4 do koraka 7 v poglavju »[Ponovna namestitev optičnega pogona](#)«.
- 2 Ponovno namestite [tipkovnico](#).
- 3 Ponovno namestite [brežžično kartico](#).
- 4 Sledite postopku od koraka 4 do koraka 6 v poglavju »[Ponovna namestitev trdega diska](#)«.

- 5 Ponovno namestite [pokrov osnovne plošče](#).
- 6 Ponovno namestite [baterijo](#).



# Odstranjevanje zvočnikov

---



Opozorilo: Preden začnete delo znotraj računalnika, preberite varnostne informacije, ki so priložene računalniku, ter sledite korakom, navedenim v poglavju [Preden začnete delo znotraj računalnika](#). Ko končate delo znotraj računalnika, sledite navodilom v poglavju [Ko končate delo znotraj računalnika](#). Za dodatne informacije o varnem delu obiščite domačo stran za skladnost s predpisi na naslovu [www.dell.com/regulatory\\_compliance](http://www.dell.com/regulatory_compliance).

## Pred postopkom

- 1 Odstranite [baterijo](#).
- 2 Odstranite [pokrov osnovne plošče](#).
- 3 Sledite postopku od koraka 1 do koraka 3 v poglavju »[Odstranjevanje trdega diska](#)«.
- 4 Odstranite [brežžično kartico](#).
- 5 Odstranite [tipkovnico](#).
- 6 Sledite postopku od koraka 1 do koraka 4 v poglavju »[Odstranjevanje optičnega pogona](#)«.
- 7 Sledite postopku od koraka 1 do koraka 7 v poglavju »[Odstranjevanje ohišja računalnika](#)«.

## Postopek

- 1 Zapomnite si, kako je speljan kabel zvočnika na ohišju računalnika in kabel odstranite iz vodil.

2 Zvočnika skupaj s kablom dvignite iz ohišja računalnika.

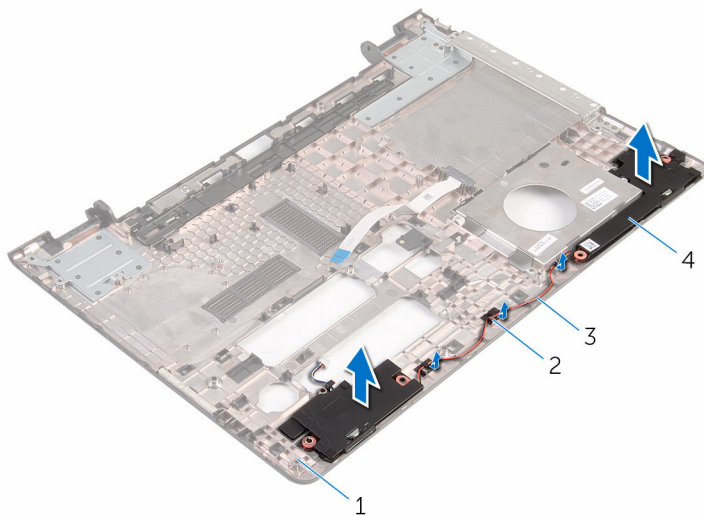

1 Osnova računalnika

2 Vodila

3 Kabel zvočnika

4 Zvočnika (2)

# Ponovna namestitev zvočnikov

---



Opozorilo: Preden začnete delo znotraj računalnika, preberite varnostne informacije, ki so priložene računalniku, ter sledite korakom, navedenim v poglavju [Preden začnete delo znotraj računalnika](#). Ko končate delo znotraj računalnika, sledite navodilom v poglavju [Ko končate delo znotraj računalnika](#). Za dodatne informacije o varnem delu obiščite domačo stran za skladnost s predpisi na naslovu [www.dell.com/regulatory\\_compliance](http://www.dell.com/regulatory_compliance).

## Postopek

- 1 S pomočjo oznak za poravnavo poravnajte in namestite zvočnika v ohišje računalnika.
- 2 Kabel zvočnikov napeljite skozi vodila na ohišju računalnika.

## Po postopku

- 1 Sledite postopku od koraka 3 do koraka 8 v poglavju »[Ponovna namestitev ohišja računalnika](#)«.
- 2 Sledite postopku od koraka 4 do koraka 7 v poglavju »[Ponovna namestitev optičnega pogona](#)«.
- 3 Ponovno namestite [tipkovnico](#).
- 4 Ponovno namestite [brezžično kartico](#).
- 5 Sledite postopku od koraka 4 do koraka 6 v poglavju »[Ponovna namestitev trdega diska](#)«.
- 6 Ponovno namestite [pokrov osnovne plošče](#).
- 7 Ponovno namestite [baterijo](#).

# Odstranjevanje vmesnika optičnega pogona

---



Opozorilo: Preden začnete delo znotraj računalnika, preberite varnostne informacije, ki so priložene računalniku, ter sledite korakom, navedenim v poglavju [Preden začnete delo znotraj računalnika](#). Ko končate delo znotraj računalnika, sledite navodilom v poglavju [Ko končate delo znotraj računalnika](#). Za dodatne informacije o varnem delu obiščite domačo stran za skladnost s predpisi na naslovu [www.dell.com/regulatory\\_compliance](http://www.dell.com/regulatory_compliance).

## Pred postopkom

- 1 Odstranite [baterijo](#).
- 2 Odstranite [pokrov osnovne plošče](#).
- 3 Sledite postopku od koraka 1 do koraka 3 v poglavju »[Odstranjevanje trdega diska](#)«.
- 4 Odstranite [brežžično kartico](#).
- 5 Odstranite [tipkovnico](#).
- 6 Sledite postopku od koraka 1 do koraka 4 v poglavju »[Odstranjevanje optičnega pogona](#)«.
- 7 Sledite postopku od koraka 1 do koraka 7 v poglavju »[Odstranjevanje ohišja računalnika](#)«.

## Postopek

Sprostite vmesnik optičnega pogona iz jezičkov na ohišju računalnika.

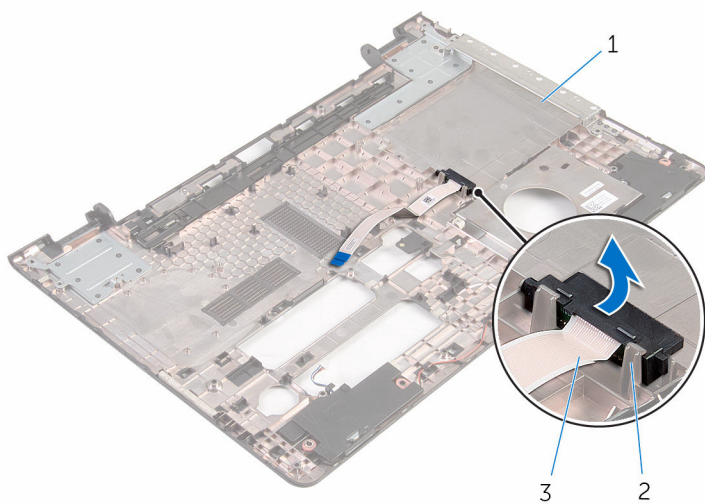

- 1 Osnova računalnika
- 3 Vmesnik optičnega pogona

- 2 Jezička (2)

# Ponovna namestitev vmesnika optičnega pogona

---



Opozorilo: Preden začnete delo znotraj računalnika, preberite varnostne informacije, ki so priložene računalniku, ter sledite korakom, navedenim v poglavju [Preden začnete delo znotraj računalnika](#). Ko končate delo znotraj računalnika, sledite navodilom v poglavju [Ko končate delo znotraj računalnika](#). Za dodatne informacije o varnem delu obiščite domačo stran za skladnost s predpisi na naslovu [www.dell.com/regulatory\\_compliance](http://www.dell.com/regulatory_compliance).

## Postopek

Poravnajte vmesnik optičnega pogona z jezički na ohišju računalnika in ga potisnite na ustrezno mesto, da se zaskoči.

## Po postopku

- 1 Sledite postopku od koraka 3 do koraka 8 v poglavju »[Ponovna namestitev ohišja računalnika](#)«.
- 2 Sledite postopku od koraka 4 do koraka 7 v poglavju »[Ponovna namestitev optičnega pogona](#)«.
- 3 Ponovno namestite [tipkovnico](#).
- 4 Ponovno namestite [brezžično kartico](#).
- 5 Sledite postopku od koraka 4 do koraka 6 v poglavju »[Ponovna namestitev trdega diska](#)«.
- 6 Ponovno namestite [pokrov osnovne plošče](#).
- 7 Ponovno namestite [baterijo](#).

# Odstranjevanje V/I-plošče

---



Opozorilo: Preden začnete delo znotraj računalnika, preberite varnostne informacije, ki so priložene računalniku, ter sledite korakom, navedenim v poglavju [Preden začnete delo znotraj računalnika](#). Ko končate delo znotraj računalnika, sledite navodilom v poglavju [Ko končate delo znotraj računalnika](#). Za dodatne informacije o varnem delu obiščite domačo stran za skladnost s predpisi na naslovu [www.dell.com/regulatory\\_compliance](http://www.dell.com/regulatory_compliance).

## Pred postopkom

- 1 Odstranite [baterijo](#).
- 2 Odstranite [pokrov osnovne plošče](#).
- 3 Sledite postopku od koraka 1 do koraka 3 v poglavju »[Odstranjevanje trdega diska](#)«.
- 4 Odstranite [brežžično kartico](#).
- 5 Odstranite [tipkovnico](#).
- 6 Sledite postopku od koraka 1 do koraka 4 v poglavju »[Odstranjevanje optičnega pogona](#)«.
- 7 Sledite postopku od koraka 1 do koraka 6 v poglavju »[Odstranjevanje ohišja računalnika](#)«.

## Postopek

- 1 Odstranite vijak, s katerim je plošča V/I pritrjena na sklop naslona za dlani.
- 2 Dvignite V/I-ploščo in jo obrnite.

**3** Dvignite zapah in odklopite kabel V/I-plošče z V/I-plošče.

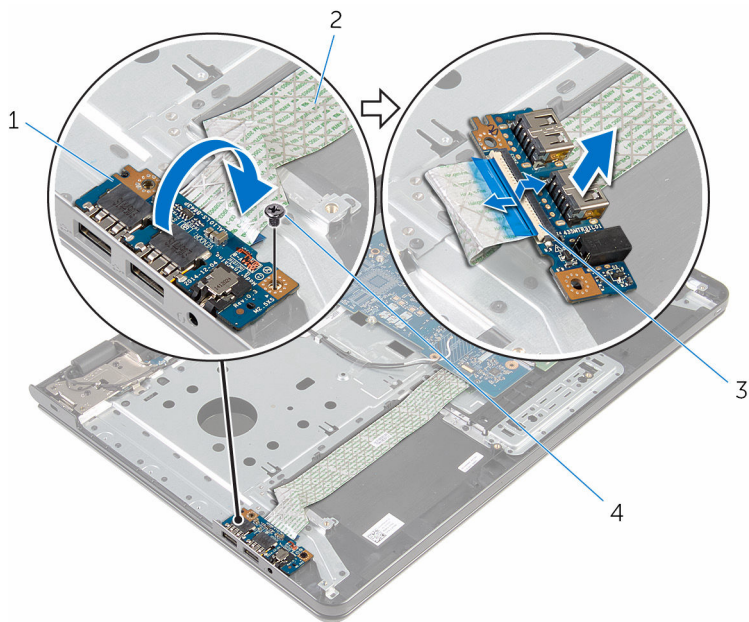

1 Plošča I/O

3 Zapah

2 Kabel V/I-plošče

4 Vijak



# Ponovna namestitev V/I-plošče

---



**Opozorilo:** Preden začnete delo znotraj računalnika, preberite varnostne informacije, ki so priložene računalniku, ter sledite korakom, navedenim v poglavju [Preden začnete delo znotraj računalnika](#). Ko končate delo znotraj računalnika, sledite navodilom v poglavju [Ko končate delo znotraj računalnika](#). Za dodatne informacije o varnem delu obiščite domačo stran za skladnost s predpisi na naslovu [www.dell.com/regulatory\\_compliance](http://www.dell.com/regulatory_compliance).

## Postopek



- 1 Kabel plošče V/I potisnite v priključek za kabel plošče V/I ter pritisnite zapah, da pritrdite kabel.
- 2 Obrnite V/I-ploščo in poravnajte odprtino za vijak na V/I-plošči z odprtino za vijak na sklopu naslona za dlani.
- 3 Ponovno namestite vijak, s katerim je plošča V/I pritrjena na sklop naslona za dlani.

## Po postopku

- 1 Sledite postopku od koraka 3 do koraka 8 v poglavju »[Ponovna namestitev ohišja računalnika](#)«.
- 2 Sledite postopku od koraka 4 do koraka 7 v poglavju »[Ponovna namestitev optičnega pogona](#)«.
- 3 Ponovno namestite [tipkovnico](#).
- 4 Ponovno namestite [brežžično kartico](#).
- 5 Sledite postopku od koraka 4 do koraka 6 v poglavju »[Ponovna namestitev trdega diska](#)«.
- 6 Ponovno namestite [pokrov osnovne plošče](#).
- 7 Ponovno namestite [baterijo](#).

# Odstranjevanje sklopa hladilnika

---

-  **Opozorilo:** Preden začnete delo znotraj računalnika, preberite varnostne informacije, ki so priložene računalniku, ter sledite korakom, navedenim v poglavju [Preden začnete delo znotraj računalnika](#). Ko končate delo znotraj računalnika, sledite navodilom v poglavju [Ko končate delo znotraj računalnika](#). Za dodatne informacije o varnem delu obiščite domačo stran za skladnost s predpisi na naslovu [www.dell.com/regulatory\\_compliance](http://www.dell.com/regulatory_compliance).
-  **Opozorilo:** Hladilnik se lahko med običajnim delovanjem segreje. Preden se ga dotaknete, počakajte, da se ohladi.
-  **POZOR:** Če želite, da bo hlajenje procesorja čim bolj učinkovito, se ne dotikajte območja za odvajanje toplote na hladilniku. Olja na vaši koži lahko zmanjšajo sposobnost termalne paste za odvajanje toplote.

## Pred postopkom

- 1 Odstranite [baterijo](#).
- 2 Odstranite [pokrov osnovne plošče](#).
- 3 Sledite postopku od koraka 1 do koraka 3 v poglavju »[Odstranjevanje trdega diska](#)«.
- 4 Odstranite [brezžično kartico](#).
- 5 Odstranite [tipkovnico](#).
- 6 Sledite postopku od koraka 1 do koraka 4 v poglavju »[Odstranjevanje optičnega pogona](#)«.
- 7 Sledite postopku od koraka 1 do koraka 6 v poglavju »[Odstranjevanje ohišja računalnika](#)«.

## Postopek (ločena grafična kartica)

- 1 Kabel ventilatorja odklopite z matične plošče.
- 2 V zaporedju, označenem na sklopu hladilnika, odvijte zaskočne vijake, s katerimi je sklop hladilnika pritrjen na matično ploščo.
- 3 Odstranite vijake, s katerimi je sklop hladilnega telesa pritrjen na sistemsko ploščo.

- 4 Dvignite sklop hladilnika z matične plošče.

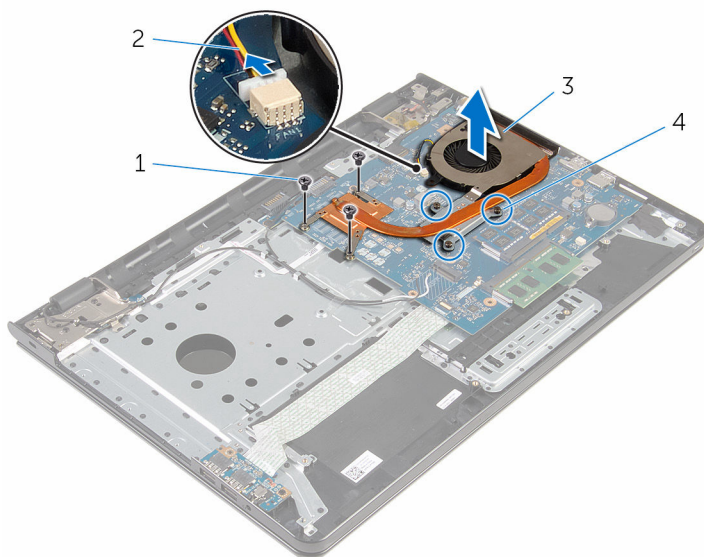

- |   |                  |   |                     |
|---|------------------|---|---------------------|
| 1 | Vijaki (3)       | 2 | Kabel ventilatorja  |
| 3 | Sklop hladilnika | 4 | Zaskočni vijaki (3) |

## Postopek (vgrajena grafična kartica)

- 1 Kabel ventilatorja odklopite z matične plošče.
- 2 V zaporedju, označenem na sklopu hladilnika, odvijte zaskočne vijake, s katerimi je sklop hladilnika pritrjen na matično ploščo.
- 3 Odstranite vijake, s katerimi je sklop hladilnega telesa pritrjen na sistemsko ploščo.

4 Dvignite sklop hladilnika z matične plošče.

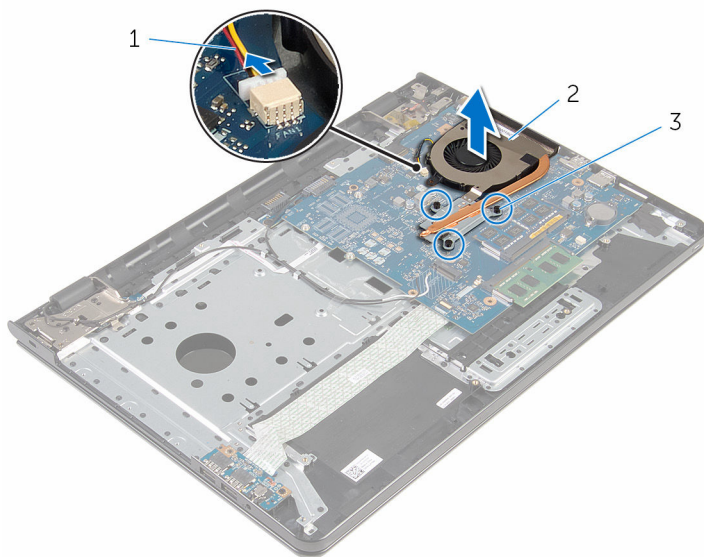

1 Kabel ventilatorja

2 Sklop hladilnika

3 Zaskočni vijaki (3)

# Ponovna namestitev sklopa hladilnika

---

 **Opozorilo:** Preden začnete delo znotraj računalnika, preberite varnostne informacije, ki so priložene računalniku, ter sledite korakom, navedenim v poglavju [Preden začnete delo znotraj računalnika](#). Ko končate delo znotraj računalnika, sledite navodilom v poglavju [Ko končate delo znotraj računalnika](#). Za dodatne informacije o varnem delu obiščite domačo stran za skladnost s predpisi na naslovu [www.dell.com/regulatory\\_compliance](http://www.dell.com/regulatory_compliance).

 **POZOR:** Zaradi nepravilne namestitve hladilnika lahko pride do poškodb matične plošče in procesorja.

 **OPOMBA:** Originalno termalno pasto je mogoče ponovno uporabiti, če sta matična plošča in ventilator ponovno nameščena skupaj. Če zamenjate matično ploščo ali ventilator, uporabite termalno oblogo, vključeno v paketu, da zagotovite toplotno prevodnost.

## Postopek

 **OPOMBA:** Prvotno termalno pasto lahko uporabite ponovno, če ponovno namestite originalno sistemsko ploščo in ventilator. Če zamenjate sistemsko ploščo ali ventilator, s priloženim termalnim trakom zagotovite toplotno prevodnost.

- 1 Poravnajte odprtine za vijake na sklopu hladilnika z odprtinami za vijake na sistemski plošči.
- 2 V zaporedju, označenem na sklopu hladilnika, privijte zaskočne vijake, s katerimi je sklop hladilnika pritrjen na matično ploščo.
- 3 Ponovno namestite vijake, s katerimi je sklop hladilnika pritrjen na matično ploščo.
- 4 Priključite kabel ventilatorja na matično ploščo.

## Po postopku

- 1 Sledite postopku od koraka 3 do koraka 8 v poglavju »[Ponovna namestitev ohišja računalnika](#)«.
- 2 Sledite postopku od koraka 4 do koraka 7 v poglavju »[Ponovna namestitev optičnega pogona](#)«.

- 3 Ponovno namestite [tipkovnico](#).
- 4 Ponovno namestite [brežžično kartico](#).
- 5 Sledite postopku od koraka 4 do koraka 6 v poglavju »[Ponovna namestitev trdega diska](#)«.
- 6 Ponovno namestite [pokrov osnovne plošče](#).
- 7 Ponovno namestite [baterijo](#).

# Odstranjevanje matične plošče

 **Opozorilo:** Preden začnete delo znotraj računalnika, preberite varnostne informacije, ki so priložene računalniku, ter sledite korakom, navedenim v poglavju [Preden začnete delo znotraj računalnika](#). Ko končate delo znotraj računalnika, sledite navodilom v poglavju [Ko končate delo znotraj računalnika](#). Za dodatne informacije o varnem delu obiščite domačo stran za skladnost s predpisi na naslovu [www.dell.com/regulatory\\_compliance](http://www.dell.com/regulatory_compliance).

 **OPOMBA:** Servisna številka vašega računalnika je shranjena v matični plošči. Servisno številko morate vnesti v program za nastavitve BIOS, potem ko ponovno namestite matično ploščo.

 **OPOMBA:** S ponovno namestitvijo matične plošče se odstranijo vse spremembe BIOS-a, ki ste jih naredili s programom za nastavitve BIOS.

 **OPOMBA:** Preden odklopite kable z matične plošče, si zapomnite lokacijo priključkov, da jih boste lahko pozneje, ko boste ponovno namestili matično ploščo, spet pravilno priključili.

## Pred postopkom

- 1 Odstranite [baterijo](#).
- 2 Odstranite [pokrov osnovne plošče](#).
- 3 Sledite postopku od koraka 1 do koraka 3 v poglavju »[Odstranjevanje trdega diska](#)«.
- 4 Odstranite [brezžično kartico](#).
- 5 Odstranite [pomnilniške module](#).
- 6 Odstranite [gumbno baterijo](#).
- 7 Odstranite [tipkovnico](#).
- 8 Sledite postopku od koraka 1 do koraka 4 v poglavju »[Odstranjevanje optičnega pogona](#)«.
- 9 Sledite postopku od koraka 1 do koraka 6 v poglavju »[Odstranjevanje ohišja računalnika](#)«.
- 10 Odstranite [ploščo V/I](#).
- 11 Odstranite [sklop hladilnika](#).

# Postopek

- 1 Obrnite računalnik in odprite zaslon, kolikor je mogoče.
- 2 Dvignite priključna zapaha in izključite kabel plošče gumba za vklop in kabel sledilne ploščice s systemske plošče.



1 Kabel plošče gumba za vklop

2 Kabel sledilne ploščice

- 3 Zaprite zaslon in obrnite računalnik.
- 4 Dvignite zapah in odklopite kabel zaslona iz matične plošče.
- 5 Odstranite vijak, s katerim je matična plošča pritrjena na sklop naslona za dlani.



- 6 Kabel V/I-plošče odlepite s sklopa naslona za dlani.

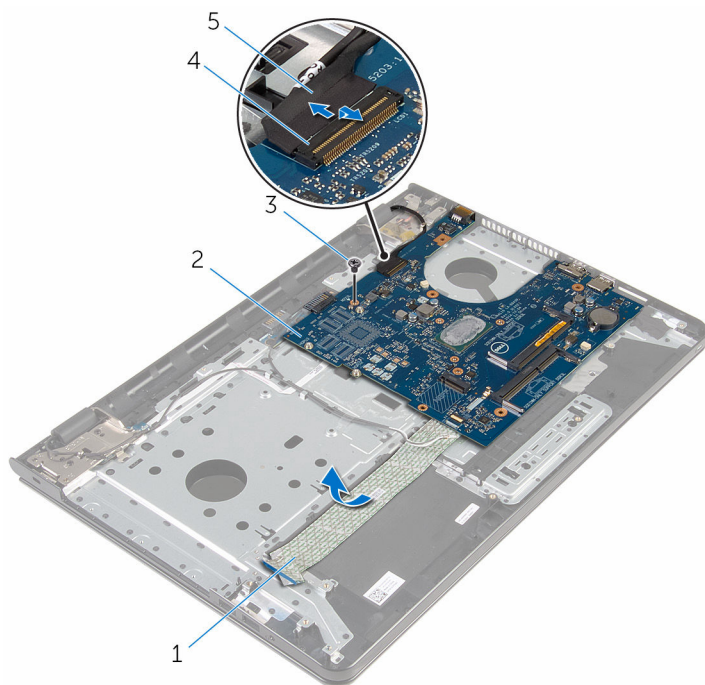

- |   |                  |   |                  |
|---|------------------|---|------------------|
| 1 | kabel V/I-plošče | 2 | matično ploščo   |
| 3 | Vijak            | 4 | Zapah priključka |
| 5 | Kabel zaslona    |   |                  |

- 7 Previdno dvignite matično ploščo z notranjega roba, da matično ploščo sprostite iz priključka matične plošče na sklopu naslona za dlani.

**8** Obrnite matično ploščo.

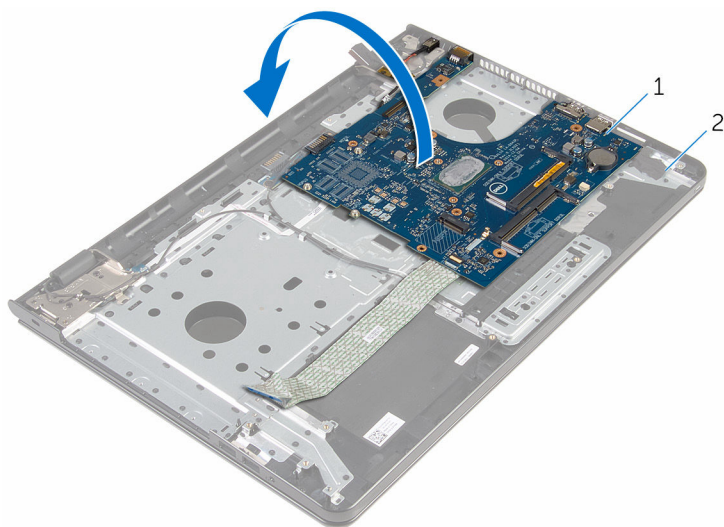

1 matično ploščo

2 Sklop naslona za dlani

**9** Kabel vrat za napajalnik odklopite z matične plošče.

**10** Dvignite zapah in izključite kabel plošče V/I z matične plošče.

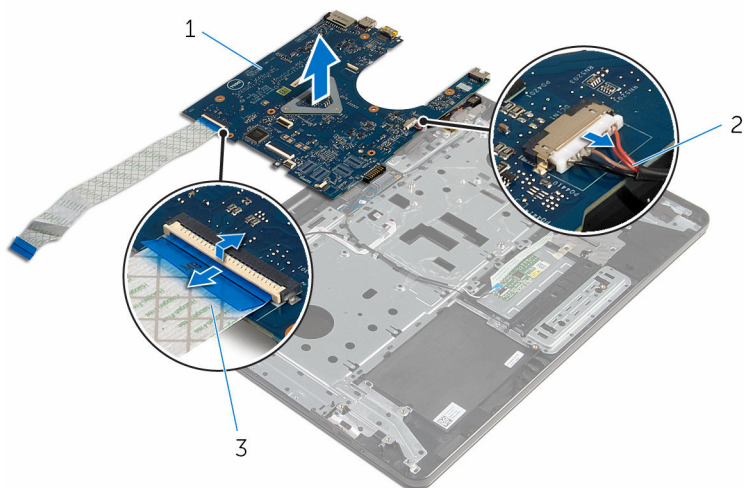

1 matično ploščo

2 Kabel vrat za napajalnik

3 Kabel V/I-plošče

**11** Dvignite matično ploščo z osnove računalnika.

# Ponovna namestitev matične plošče

---

 **Opozorilo:** Preden začnete delo znotraj računalnika, preberite varnostne informacije, ki so priložene računalniku, ter sledite korakom, navedenim v poglavju [Preden začnete delo znotraj računalnika](#). Ko končate delo znotraj računalnika, sledite navodilom v poglavju [Ko končate delo znotraj računalnika](#). Za dodatne informacije o varnem delu obiščite domačo stran za skladnost s predpisi na naslovu [www.dell.com/regulatory\\_compliance](http://www.dell.com/regulatory_compliance).

 **OPOMBA:** Servisna številka vašega računalnika je shranjena v matični plošči. Servisno številko morate vnesti v program za nastavitve BIOS, potem ko ponovno namestite matično ploščo.

 **OPOMBA:** S ponovno namestitvijo matične plošče se odstranijo vse spremembe BIOS-a, ki ste jih naredili s programom za nastavitve BIOS.

## Postopek

 **POZOR:** Da ne bi prišlo do poškodb matične plošče, se prepričajte, da pod njo ni nobenih kablov.

- 1 Kabel vrat za napajalnik priključite na matično ploščo.
- 2 Kabel V/I-plošče potisnite v priključek in zapah pritisnite navzdol, da pritrdite kabel.
- 3 Obrnite matično ploščo.
- 4 Vrata na matični plošči potisnite v reže na sklopu naslona za dlani.
- 5 Odprtino za vijak na matični plošči poravnajte z odprtino za vijak na sklopu naslona za dlani.
- 6 Ponovno namestite vijak, s katerim je matična plošča pritrjena na sklop naslona za dlani.
- 7 Prilepite kabel V/I-plošče na sklop naslona za dlani.
- 8 Kabel zaslona potisnite v priključek in zapah pritisnite navzdol, da kabel pritrdite na matično ploščo.
- 9 Obrnite računalnik in odprite zaslon.
- 10 Kabel plošče gumba za vklop in kabel sledilne ploščice potisnite v ustrezna priključka in pritisnite zapaha navzdol, da pritrdite kabla.

## Po postopku

- 1 Ponovno namestite [hladilnik](#).
- 2 Ponovno namestite [V/I-ploščo](#).
- 3 Sledite postopku od koraka 3 do koraka 8 v poglavju »[Ponovna namestitev ohišja računalnika](#)«.
- 4 Sledite postopku od koraka 4 do koraka 7 v poglavju »[Ponovna namestitev optičnega pogona](#)«.
- 5 Ponovno namestite [tipkovnico](#).
- 6 Ponovno namestite [gumbno baterijo](#).
- 7 Ponovno namestite [pomnilniške module](#).
- 8 Ponovno namestite [brezžično kartico](#).
- 9 Sledite postopku od koraka 4 do koraka 6 v poglavju »[Ponovna namestitev trdega diska](#)«.
- 10 Ponovno namestite [pokrov osnovne plošče](#).
- 11 Ponovno namestite [baterijo](#).

# Odstranjevanje plošče priključka baterije

---



**Opozorilo:** Preden začnete delo znotraj računalnika, preberite varnostne informacije, ki so priložene računalniku, ter sledite korakom, navedenim v poglavju [Preden začnete delo znotraj računalnika](#). Ko končate delo znotraj računalnika, sledite navodilom v poglavju [Ko končate delo znotraj računalnika](#). Za dodatne informacije o varnem delu obiščite domačo stran za skladnost s predpisi na naslovu [www.dell.com/regulatory\\_compliance](http://www.dell.com/regulatory_compliance).

## Pred postopkom

- 1 Odstranite [baterijo](#).
- 2 Odstranite [pokrov osnovne plošče](#).
- 3 Sledite postopku od koraka 1 do koraka 3 v poglavju »[Odstranjevanje trdega diska](#)«.
- 4 Odstranite [brezžično kartico](#).
- 5 Odstranite [pomnilniške module](#).
- 6 Odstranite [tipkovnico](#).
- 7 Sledite postopku od koraka 1 do koraka 4 v poglavju »[Odstranjevanje optičnega pogona](#)«.
- 8 Sledite postopku od koraka 1 do koraka 6 v poglavju »[Odstranjevanje ohišja računalnika](#)«.
- 9 Odstranite [ploščo V/I](#).
- 10 Odstranite [sklop hladilnika](#).
- 11 Odstranite [matično ploščo](#).

## Postopek

- 1 Odstranite trakova, s katerima je antenski kabel pritrjen na sklop naslona za dlani.
- 2 Antenski kabel odstranite iz vodil na plošči priključka baterije.
- 3 Odstranite vijake, s katerimi je plošča priključka baterije pritrjena na sklop naslona za dlani.

- 4 Ploščo priključka baterije dvignite s sklopa naslona za dlani.

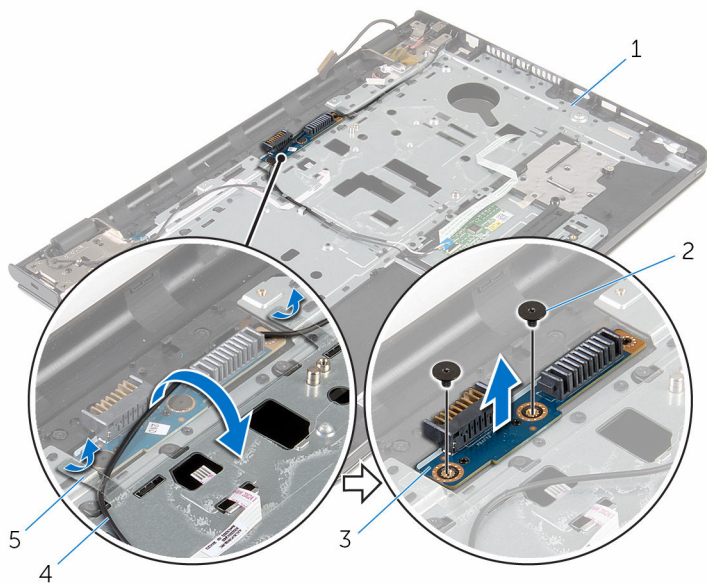

1 Sklop naslona za dlani

3 Plošča priključka baterije

5 Trakova (2)

2 Vijaka (2)

4 Antenski kabel

# Ponovna namestitev plošče priključka baterije

---



**Opozorilo:** Preden začnete delo znotraj računalnika, preberite varnostne informacije, ki so priložene računalniku, ter sledite korakom, navedenim v poglavju [Preden začnete delo znotraj računalnika](#). Ko končate delo znotraj računalnika, sledite navodilom v poglavju [Ko končate delo znotraj računalnika](#). Za dodatne informacije o varnem delu obiščite domačo stran za skladnost s predpisi na naslovu [www.dell.com/regulatory\\_compliance](http://www.dell.com/regulatory_compliance).

## Postopek

- 1 Odprtine za vijake na plošči priključka baterije poravnajte z odprtinami za vijake na sklopu naslona za dlani.
- 2 Ponovno namestite vijake, s katerimi je plošča priključka baterije pritrjena na sklop naslona za dlani.
- 3 Antenski kabel napeljite skozi vodila na plošči priključka baterije.
- 4 Prilepite trakove, s katerimi je antenski kabel pritrjen na sklop naslona za dlani.

## Po postopku

- 1 Ponovno namestite [matično ploščo](#).
- 2 Ponovno namestite [hladilnik](#).
- 3 Ponovno namestite [V/I-ploščo](#).
- 4 Sledite postopku od koraka 3 do koraka 8 v poglavju »[Ponovna namestitev ohišja računalnika](#)«.
- 5 Sledite postopku od koraka 4 do koraka 7 v poglavju »[Ponovna namestitev optičnega pogona](#)«.
- 6 Ponovno namestite [tipkovnico](#).
- 7 Ponovno namestite [pomnilniške module](#).
- 8 Ponovno namestite [brežžično kartico](#).
- 9 Sledite postopku od koraka 4 do koraka 6 v poglavju »[Ponovna namestitev trdega diska](#)«.
- 10 Ponovno namestite [pokrov osnovne plošče](#).



**11** Ponovno namestite [baterijo](#).

# Odstranjevanje vrat za napajalnik

---



Opozorilo: Preden začnete delo znotraj računalnika, preberite varnostne informacije, ki so priložene računalniku, ter sledite korakom, navedenim v poglavju [Preden začnete delo znotraj računalnika](#). Ko končate delo znotraj računalnika, sledite navodilom v poglavju [Ko končate delo znotraj računalnika](#). Za dodatne informacije o varnem delu obiščite domačo stran za skladnost s predpisi na naslovu [www.dell.com/regulatory\\_compliance](http://www.dell.com/regulatory_compliance).

## Pred postopkom

- 1 Odstranite [baterijo](#).
- 2 Odstranite [pokrov osnovne plošče](#).
- 3 Sledite postopku od koraka 1 do koraka 3 v poglavju »[Odstranjevanje trdega diska](#)«.
- 4 Odstranite [brezžično kartico](#).
- 5 Odstranite [pomnilniške module](#).
- 6 Odstranite [tipkovnico](#).
- 7 Sledite postopku od koraka 1 do koraka 4 v poglavju »[Odstranjevanje optičnega pogona](#)«.
- 8 Sledite postopku od koraka 1 do koraka 6 v poglavju »[Odstranjevanje ohišja računalnika](#)«.
- 9 Odstranite [ploščo V/I](#).
- 10 Odstranite [sklop hladilnika](#).
- 11 Odstranite [matično ploščo](#).

## Postopek

- 1 Zapomnite si, kako je speljan kabel vrat za napajalnik, in ga odstranite iz vodil na sklopu naslona za dlani.
- 2 Odstranite vijak, s katerim so vrata za napajalnik pritrjena na sklop naslona za dlani.
- 3 Odstranite trak, s katerim so vrata za napajalnik pritrjena na sklop naslona za dlani.

- 4 Vrata za napajalnik skupaj s kablom dvignite s sklopa naslona za dlani.

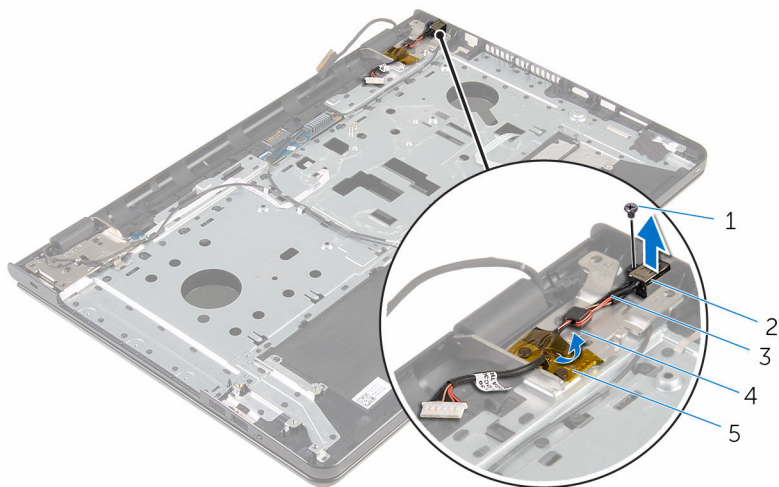

- |   |                          |   |                     |
|---|--------------------------|---|---------------------|
| 1 | Vijak                    | 2 | Vrata za napajalnik |
| 3 | Kabel vrat za napajalnik | 4 | Vodilo za napeljavo |
| 5 | Trak                     |   |                     |

# Ponovna namestitev vrat za napajalnik

---



**Opozorilo:** Preden začnete delo znotraj računalnika, preberite varnostne informacije, ki so priložene računalniku, ter sledite korakom, navedenim v poglavju [Preden začnete delo znotraj računalnika](#). Ko končate delo znotraj računalnika, sledite navodilom v poglavju [Ko končate delo znotraj računalnika](#). Za dodatne informacije o varnem delu obiščite domačo stran za skladnost s predpisi na naslovu [www.dell.com/regulatory\\_compliance](http://www.dell.com/regulatory_compliance).

## Postopek

- 1 Vrata za napajalnik potisnite v režo na sklopu naslona za dlani.
- 2 Ponovno namestite vijak, s katerim so vrata za napajalnik pritrjena na sklop naslona za dlani.
- 3 Kabel vrat za napajalnik napeljite skozi vodila na sklopu naslona za dlani.
- 4 Prilepite trak, s katerim so vrata za napajalnik pritrjena na sklop naslona za dlani.

## Po postopku

- 1 Ponovno namestite [matično ploščo](#).
- 2 Ponovno namestite [hladilnik](#).
- 3 Ponovno namestite [V/I-ploščo](#).
- 4 Sledite postopku od koraka 3 do koraka 8 v poglavju »[Ponovna namestitev ohišja računalnika](#)«.
- 5 Sledite postopku od koraka 4 do koraka 7 v poglavju »[Ponovna namestitev optičnega pogona](#)«.
- 6 Ponovno namestite [tipkovnico](#).
- 7 Ponovno namestite [pomnilniške module](#).
- 8 Ponovno namestite [brežžično kartico](#).
- 9 Sledite postopku od koraka 4 do koraka 6 v poglavju »[Ponovna namestitev trdega diska](#)«.
- 10 Ponovno namestite [pokrov osnovne plošče](#).
- 11 Ponovno namestite [baterijo](#).

# Odstranjevanje sklopa zaslona

---



Opozorilo: Preden začnete delo znotraj računalnika, preberite varnostne informacije, ki so priložene računalniku, ter sledite korakom, navedenim v poglavju [Preden začnete delo znotraj računalnika](#). Ko končate delo znotraj računalnika, sledite navodilom v poglavju [Ko končate delo znotraj računalnika](#). Za dodatne informacije o varnem delu obiščite domačo stran za skladnost s predpisi na naslovu [www.dell.com/regulatory\\_compliance](http://www.dell.com/regulatory_compliance).

## Pred postopkom

- 1 Odstranite [baterijo](#).
- 2 Odstranite [pokrov osnovne plošče](#).
- 3 Sledite postopku od koraka 1 do koraka 3 v poglavju »[Odstranjevanje trdega diska](#)«.
- 4 Odstranite [brezžično kartico](#).
- 5 Odstranite [pomnilniške module](#).
- 6 Odstranite [tipkovnico](#).
- 7 Sledite postopku od koraka 1 do koraka 4 v poglavju »[Odstranjevanje optičnega pogona](#)«.
- 8 Sledite postopku od koraka 1 do koraka 6 v poglavju »[Odstranjevanje ohišja računalnika](#)«.
- 9 Odstranite [ploščo V/I](#).
- 10 Odstranite [sklop hladilnika](#).
- 11 Odstranite [matično ploščo](#).
- 12 Odstranite [vrata za napajalnik](#).

## Postopek

- 1 Zapomnite si, kako je speljan antenski kabel, in kabel odstranite iz vodil.

- 2 Odstranite trakove, s katerimi sta antenska kabla pritrjena na sklop naslona za dlani.

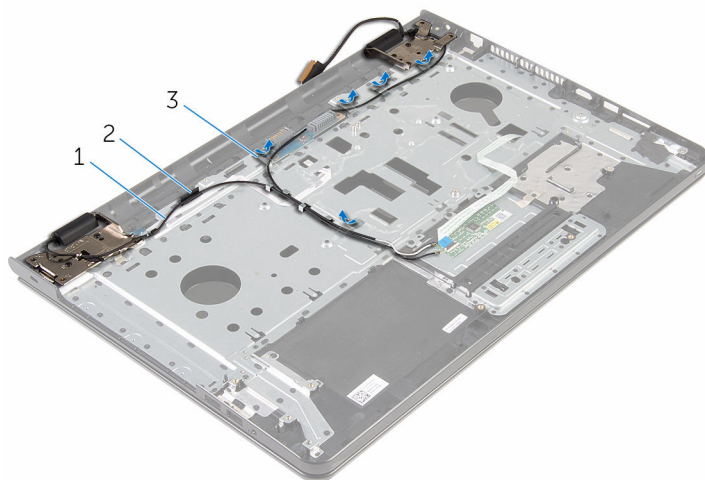

- |   |                    |   |                     |
|---|--------------------|---|---------------------|
| 1 | Antenska kabla (2) | 2 | Vodilo za napeljavo |
| 3 | Trakovi (5)        |   |                     |

- 3 Zaslona odprite do kota 90 stopinj.
- 4 Računalnik postavite na rob mize, tako da je sklop naslona za dlani na mizi, sklop zaslona pa sega čez rob mize s tečajema obrnjenima navzgor.
- 5 Odstranite vijake, s katerimi sta tečaja zaslona pritrjena na sklop naslona za dlani.

6 Sklop zaslona dvignite s sklopa naslona za dlani.

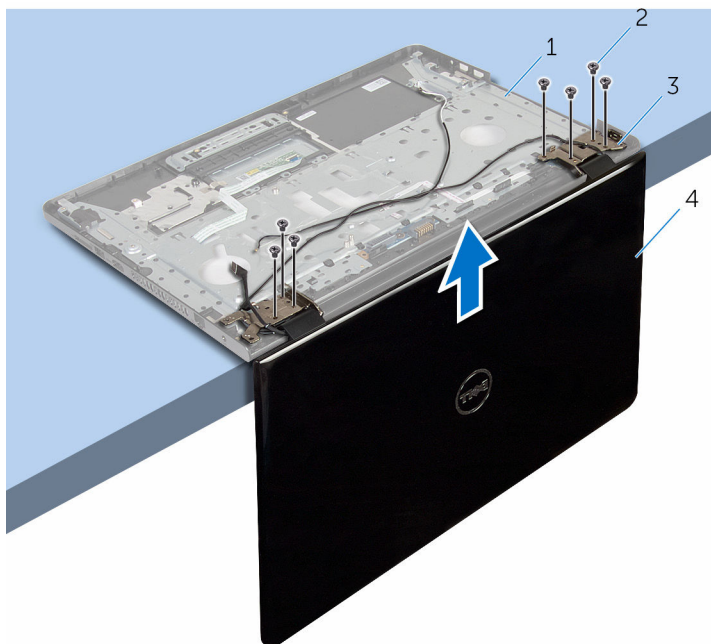

1 Sklop naslona za dlani

2 Vijaki (7)

3 Tečaja zaslona (2)

4 sklop zaslona

# Ponovna namestitev sklopa zaslona

---



**Opozorilo:** Preden začnete delo znotraj računalnika, preberite varnostne informacije, ki so priložene računalniku, ter sledite korakom, navedenim v poglavju [Preden začnete delo znotraj računalnika](#). Ko končate delo znotraj računalnika, sledite navodilom v poglavju [Ko končate delo znotraj računalnika](#). Za dodatne informacije o varnem delu obiščite domačo stran za skladnost s predpisi na naslovu [www.dell.com/regulatory\\_compliance](http://www.dell.com/regulatory_compliance).

## Postopek

- 1 Sklop naslona za dlani namestite na rob mize, tako da so tečajji zaslona obrnjeni navzgor.
- 2 Poravnajte odprtine za vijake na tečajjih zaslona z odprtinami za vijake na sklopu naslona za dlani.
- 3 Ponovno namestite vijake, s katerimi so tečajji zaslona pritrjeni na sklop naslona za dlani.
- 4 Zaprite zaslon in obrnite računalnik.
- 5 Antenski kabel napeljite skozi vodila na sklopu naslona za dlani.
- 6 Prilepite trakove, s katerimi so kabel zaslona in antenski kabli pritrjeni na sklop naslona za dlani.

## Po postopku

- 1 Ponovno namestite [vrata za napajalnik](#).
- 2 Ponovno namestite [matično ploščo](#).
- 3 Ponovno namestite [hladilnik](#).
- 4 Ponovno namestite [V/I-ploščo](#).
- 5 Sledite postopku od koraka 3 do koraka 8 v poglavju »[Ponovna namestitev ohišja računalnika](#)«.
- 6 Sledite postopku od koraka 4 do koraka 7 v poglavju »[Ponovna namestitev optičnega pogona](#)«.
- 7 Ponovno namestite [tipkovnico](#).
- 8 Ponovno namestite [pomnilniške module](#).



- 9 Ponovno namestite [brezžično kartico](#).
- 10 Sledite postopku od koraka 4 do koraka 6 v poglavju »[Ponovna namestitev trdega diska](#)«.
- 11 Ponovno namestite [pokrov osnovne plošče](#).
- 12 Ponovno namestite [baterijo](#).

# Odstranjevanje plošče gumba za vklop

---



Opozorilo: Preden začnete delo znotraj računalnika, preberite varnostne informacije, ki so priložene računalniku, ter sledite korakom, navedenim v poglavju [Preden začnete delo znotraj računalnika](#). Ko končate delo znotraj računalnika, sledite navodilom v poglavju [Ko končate delo znotraj računalnika](#). Za dodatne informacije o varnem delu obiščite domačo stran za skladnost s predpisi na naslovu [www.dell.com/regulatory\\_compliance](http://www.dell.com/regulatory_compliance).

## Pred postopkom

- 1 Odstranite [baterijo](#).
- 2 Odstranite [pokrov osnovne plošče](#).
- 3 Sledite postopku od koraka 1 do koraka 3 v poglavju »[Odstranjevanje trdega diska](#)«.
- 4 Odstranite [brezžično kartico](#).
- 5 Odstranite [pomnilniške module](#).
- 6 Odstranite [tipkovnico](#).
- 7 Sledite postopku od koraka 1 do koraka 4 v poglavju »[Odstranjevanje optičnega pogona](#)«.
- 8 Sledite postopku od koraka 1 do koraka 6 v poglavju »[Odstranjevanje ohišja računalnika](#)«.
- 9 Odstranite [ploščo V/I](#).
- 10 Odstranite [sklop hladilnika](#).
- 11 Odstranite [matično ploščo](#).
- 12 Odstranite [vrata za napajalnik](#).
- 13 Odstranite [sklop zaslona](#).

## Postopek

- 1 Odstranite vijak, s katerim je napajalna plošča gumba za vklop pritrjena na naslon za dlani.
- 2 Odstranite trak, s katerim je plošča gumba za vklop pritrjena na naslon za dlani.

- 3 Odstranite kabel plošče gumba za vklop z naslona za dlani.
- 4 Potisnite ploščo gumba za vklop iz jezičkov na naslonu za dlani.
- 5 Ploščo gumba za vklop skupaj s kablom dvignite s sklopa naslona za dlani.

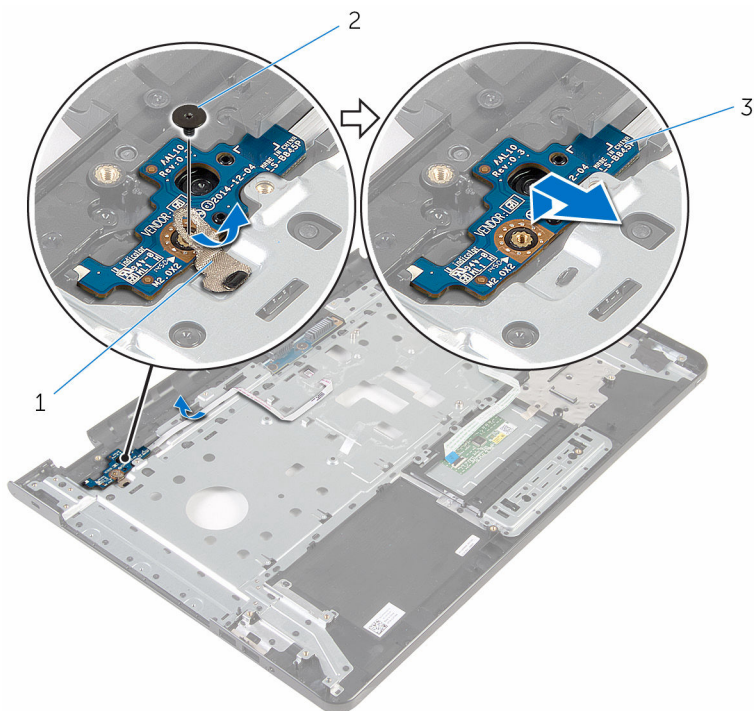

1 Trak

2 Vijak

3 Plošča gumba za vklop

# Namestitev plošče gumba za vklop

---



**Opozorilo:** Preden začnete delo znotraj računalnika, preberite varnostne informacije, ki so priložene računalniku, ter sledite korakom, navedenim v poglavju [Preden začnete delo znotraj računalnika](#). Ko končate delo znotraj računalnika, sledite navodilom v poglavju [Ko končate delo znotraj računalnika](#). Za dodatne informacije o varnem delu obiščite domačo stran za skladnost s predpisi na naslovu [www.dell.com/regulatory\\_compliance](http://www.dell.com/regulatory_compliance).

## Postopek

- 1 Potisnite ploščo gumba za vklop pod jezičke na naslonu za dlani in poravnajte odprtino za vijak na plošči gumba za vklop z odprtino za vijak na sklopu naslona za dlani.
- 2 Ponovno namestite vijak, s katerim je plošča gumba za vklop pritrjena na naslon za dlani.
- 3 Prilepite kabel plošče gumba za vklop na sklop naslona za dlani.
- 4 Ponovno prilepite trak, s katerim je plošča gumba za vklop pritrjena na sklop naslona za dlani.

## Po postopku

- 1 Ponovno namestite [sklop zaslona](#).
- 2 Ponovno namestite [vrata za napajalnik](#).
- 3 Ponovno namestite [matično ploščo](#).
- 4 Ponovno namestite [hladilnik](#).
- 5 Ponovno namestite [V/I-ploščo](#).
- 6 Sledite postopku od koraka 3 do koraka 8 v poglavju »[Ponovna namestitev ohišja računalnika](#)«.
- 7 Sledite postopku od koraka 4 do koraka 7 v poglavju »[Ponovna namestitev optičnega pogona](#)«.
- 8 Ponovno namestite [tipkovnico](#).
- 9 Ponovno namestite [pomnilniške module](#).
- 10 Ponovno namestite [brežžično kartico](#).

- 11** Sledite postopku od koraka 4 do koraka 6 v poglavju »[Ponovna namestitev trdega diska](#)«.
- 12** Ponovno namestite [pokrov osnovne plošče](#).
- 13** Ponovno namestite [baterijo](#).

# Odstranjevanje sklopa naslona za dlani

---



Opozorilo: Preden začnete delo znotraj računalnika, preberite varnostne informacije, ki so priložene računalniku, ter sledite korakom, navedenim v poglavju [Preden začnete delo znotraj računalnika](#). Ko končate delo znotraj računalnika, sledite navodilom v poglavju [Ko končate delo znotraj računalnika](#). Za dodatne informacije o varnem delu obiščite domačo stran za skladnost s predpisi na naslovu [www.dell.com/regulatory\\_compliance](http://www.dell.com/regulatory_compliance).

## Pred postopkom

- 1 Odstranite [baterijo](#).
- 2 Odstranite [pokrov osnovne plošče](#).
- 3 Sledite postopku od koraka 1 do koraka 3 v poglavju »[Odstranjevanje trdega diska](#)«.
- 4 Odstranite [brezžično kartico](#).
- 5 Odstranite [pomnilniške module](#).
- 6 Odstranite [tipkovnico](#).
- 7 Sledite postopku od koraka 1 do koraka 4 v poglavju »[Odstranjevanje optičnega pogona](#)«.
- 8 Sledite postopku od koraka 1 do koraka 6 v poglavju »[Odstranjevanje ohišja računalnika](#)«.
- 9 Odstranite [ploščo V/I](#).
- 10 Odstranite [sklop hladilnika](#).
- 11 Odstranite [matično ploščo](#).
- 12 Odstranite [vrata za napajalnik](#).
- 13 Odstranite [sklop zaslona](#).
- 14 Odstranite [ploščo gumba za vklop](#).

## Postopek

Potem ko izvedemo vse, kar je opisano v razdelku »Pred postopkom«, dobimo sklop naslona za dlani.

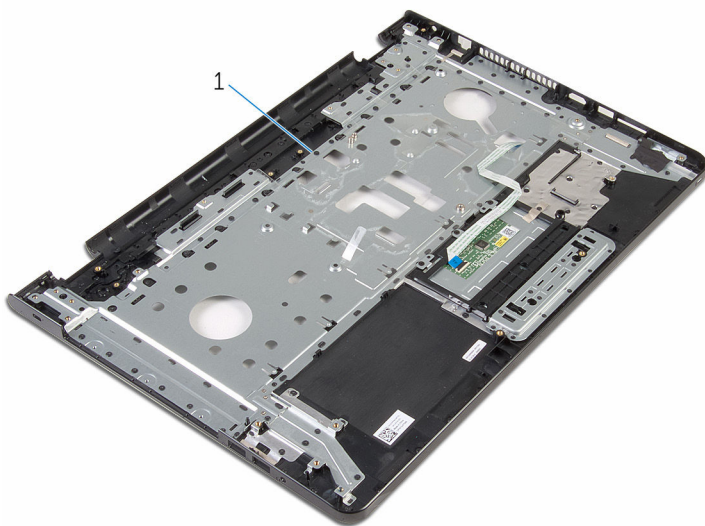

1 Sklop naslona za dlani

# Ponovna namestitvev sklopa naslona za dlani

---



**Opozorilo:** Preden začnete delo znotraj računalnika, preberite varnostne informacije, ki so priložene računalniku, ter sledite korakom, navedenim v poglavju [Preden začnete delo znotraj računalnika](#). Ko končate delo znotraj računalnika, sledite navodilom v poglavju [Ko končate delo znotraj računalnika](#). Za dodatne informacije o varnem delu obiščite domačo stran za skladnost s predpisi na naslovu [www.dell.com/regulatory\\_compliance](http://www.dell.com/regulatory_compliance).

## Postopek

Sklop naslona za dlani postavite na ravno površino.

## Po postopku

- 1 Ponovno namestite [ploščo gumba za vklop](#).
- 2 Ponovno namestite [sklop zaslona](#).
- 3 Ponovno namestite [vrata za napajalnik](#).
- 4 Ponovno namestite [matično ploščo](#).
- 5 Ponovno namestite [hladilnik](#).
- 6 Ponovno namestite [V/I-ploščo](#).
- 7 Sledite postopku od koraka 3 do koraka 8 v poglavju »[Ponovna namestitvev ohišja računalnika](#)«.
- 8 Sledite postopku od koraka 4 do koraka 7 v poglavju »[Ponovna namestitvev optičnega pogona](#)«.
- 9 Ponovno namestite [tipkovnico](#).
- 10 Ponovno namestite [pomnilniške module](#).
- 11 Ponovno namestite [brežžično kartico](#).
- 12 Sledite postopku od koraka 4 do koraka 6 v poglavju »[Ponovna namestitvev trdega diska](#)«.
- 13 Ponovno namestite [pokrov osnovne plošče](#).
- 14 Ponovno namestite [baterijo](#).



# Odstranjevanje okvirja zaslona

 **Opozorilo:** Preden začnete delo znotraj računalnika, preberite varnostne informacije, ki so priložene računalniku, ter sledite korakom, navedenim v poglavju [Preden začnete delo znotraj računalnika](#). Ko končate delo znotraj računalnika, sledite navodilom v poglavju [Ko končate delo znotraj računalnika](#). Za dodatne informacije o varnem delu obiščite domačo stran za skladnost s predpisi na naslovu [www.dell.com/regulatory\\_compliance](http://www.dell.com/regulatory_compliance).

## Pred postopkom

 **OPOMBA:** Navodila veljajo samo za prenosni računalnik z zaslonom, ki ni na dotik.

- 1 Odstranite [baterijo](#).
- 2 Odstranite [pokrov osnovne plošče](#).
- 3 Sledite postopku od koraka 1 do koraka 3 v poglavju »[Odstranjevanje trdega diska](#)«.
- 4 Odstranite [brezžično kartico](#).
- 5 Odstranite [pomnilniške module](#).
- 6 Odstranite [tipkovnico](#).
- 7 Sledite postopku od koraka 1 do koraka 4 v poglavju »[Odstranjevanje optičnega pogona](#)«.
- 8 Sledite postopku od koraka 1 do koraka 6 v poglavju »[Odstranjevanje ohišja računalnika](#)«.
- 9 Odstranite [ploščo V/I](#).
- 10 Odstranite [sklop hladilnika](#).
- 11 Odstranite [matično ploščo](#).
- 12 Odstranite [vrata za napajalnik](#).
- 13 Odstranite [sklop zaslona](#).

## Postopek

- 1 S konicami prstov pazljivo privzdignite notranji rob okvirja zaslona.

2 Okvir zaslona dvignite s hrbtnega pokrova zaslona.

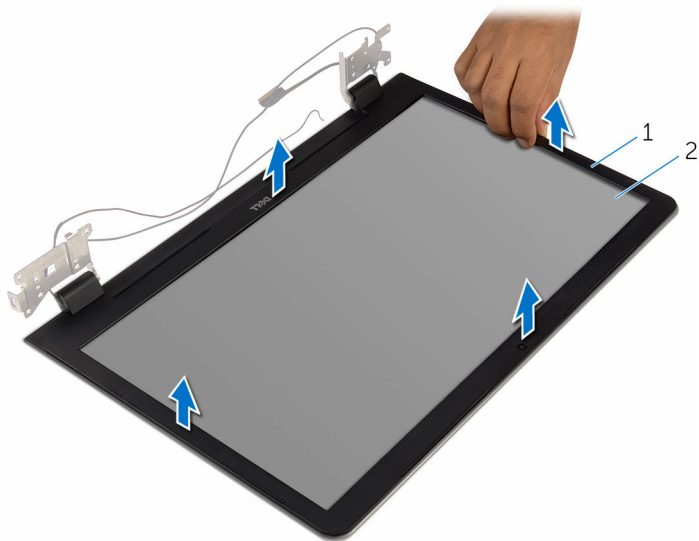

1 okvir zaslona

2 Hrbtni pokrov zaslona

# Ponovna namestitev okvirja zaslona

---

 **Opozorilo:** Preden začnete delo znotraj računalnika, preberite varnostne informacije, ki so priložene računalniku, ter sledite korakom, navedenim v poglavju [Preden začnete delo znotraj računalnika](#). Ko končate delo znotraj računalnika, sledite navodilom v poglavju [Ko končate delo znotraj računalnika](#). Za dodatne informacije o varnem delu obiščite domačo stran za skladnost s predpisi na naslovu [www.dell.com/regulatory\\_compliance](http://www.dell.com/regulatory_compliance).

## Postopek

 **OPOMBA:** Ta navodila veljajo samo za prenosne računalnike, opremljene z zaslonom, ki ni na dotik.

Okvir zaslona poravnajte s hrbtnim pokrovom zaslona in ga previdno potisnite na njegovo mesto.

## Po postopku

- 1 Ponovno namestite [sklop zaslona](#).
- 2 Ponovno namestite [vrata za napajalnik](#).
- 3 Ponovno namestite [matično ploščo](#).
- 4 Ponovno namestite [hladilnik](#).
- 5 Ponovno namestite [V/I-ploščo](#).
- 6 Sledite postopku od koraka 3 do koraka 8 v poglavju »[Ponovna namestitev ohišja računalnika](#)«.
- 7 Sledite postopku od koraka 4 do koraka 7 v poglavju »[Ponovna namestitev optičnega pogona](#)«.
- 8 Ponovno namestite [tipkovnico](#).
- 9 Ponovno namestite [pomnilniške module](#).
- 10 Ponovno namestite [brežžično kartico](#).
- 11 Sledite postopku od koraka 4 do koraka 6 v poglavju »[Ponovna namestitev trdega diska](#)«.
- 12 Ponovno namestite [pokrov osnovne plošče](#).
- 13 Ponovno namestite [baterijo](#).

# Odstranjevanje plošče zaslona



**Opozorilo:** Preden začnete delo znotraj računalnika, preberite varnostne informacije, ki so priložene računalniku, ter sledite korakom, navedenim v poglavju [Preden začnete delo znotraj računalnika](#). Ko končate delo znotraj računalnika, sledite navodilom v poglavju [Ko končate delo znotraj računalnika](#). Za dodatne informacije o varnem delu obiščite domačo stran za skladnost s predpisi na naslovu [www.dell.com/regulatory\\_compliance](http://www.dell.com/regulatory_compliance).

## Pred postopkom



**OPOMBA:** Ta navodila veljajo samo za prenosne računalnike, opremljene z zaslonom, ki ni na dotik.

- 1 Odstranite [baterijo](#).
- 2 Odstranite [pokrov osnovne plošče](#).
- 3 Sledite postopku od koraka 1 do koraka 3 v poglavju »[Odstranjevanje trdega diska](#)«.
- 4 Odstranite [brežžično kartico](#).
- 5 Odstranite [pomnilniške module](#).
- 6 Odstranite [tipkovnico](#).
- 7 Sledite postopku od koraka 1 do koraka 4 v poglavju »[Odstranjevanje optičnega pogona](#)«.
- 8 Sledite postopku od koraka 1 do koraka 6 v poglavju »[Odstranjevanje ohišja računalnika](#)«.
- 9 Odstranite [ploščo V/I](#).
- 10 Odstranite [sklop hladilnika](#).
- 11 Odstranite [matično ploščo](#).
- 12 Odstranite [vrata za napajalnik](#).
- 13 Odstranite [sklop zaslona](#).
- 14 Odstranite [okvir zaslona](#).

## Postopek

- 1 Odstranite vijake, s katerimi je plošča zaslona pritrjena na hrbtni pokrov zaslona.

2 Previdno dvignite ploščo zaslona in jo obrnite.

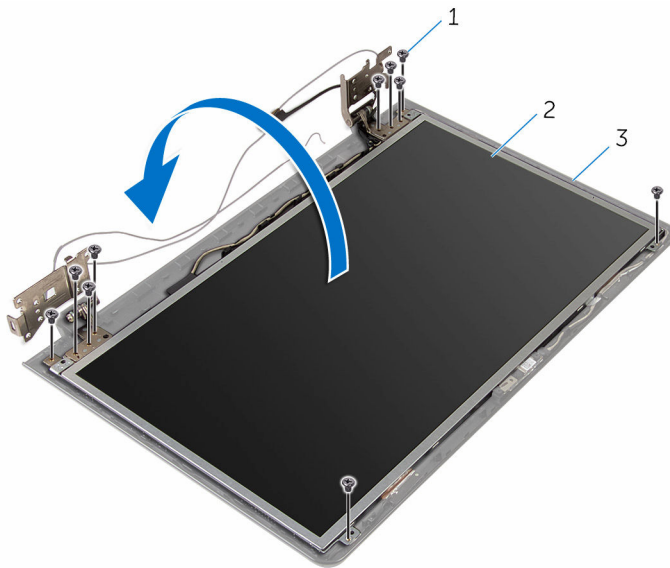

1 Vijaki (10)

2 Plošča zaslona

3 Hrbtni pokrov zaslona

- 3** Nežno odstranite kabel zaslona, nato dvignite zapah in izključite kabel zaslona iz priključka kabla zaslona.

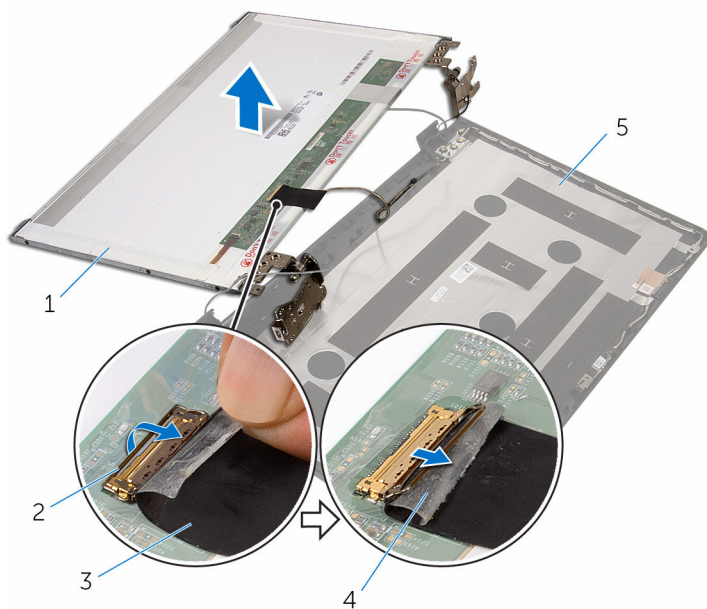

- |   |                       |   |       |
|---|-----------------------|---|-------|
| 1 | Plošča zaslona        | 2 | Zapah |
| 3 | Kabel zaslona         | 4 | Trak  |
| 5 | Hrbtni pokrov zaslona |   |       |

- 4** Ploščo zaslona dvignite s hrbtnega pokrova zaslona.

5 Odstranite [tečaje zaslona](#).

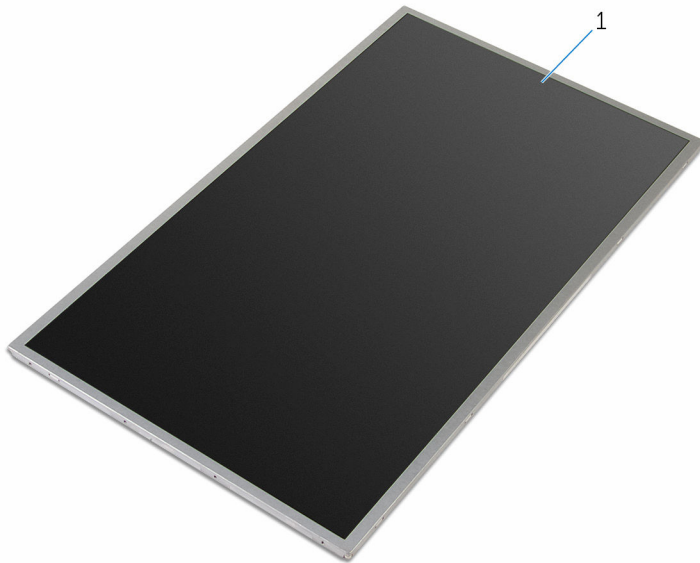

1 Plošča zaslona

# Ponovna namestitev plošče zaslona

---



**Opozorilo:** Preden začnete delo znotraj računalnika, preberite varnostne informacije, ki so priložene računalniku, ter sledite korakom, navedenim v poglavju [Preden začnete delo znotraj računalnika](#). Ko končate delo znotraj računalnika, sledite navodilom v poglavju [Ko končate delo znotraj računalnika](#). Za dodatne informacije o varnem delu obiščite domačo stran za skladnost s predpisi na naslovu [www.dell.com/regulatory\\_compliance](http://www.dell.com/regulatory_compliance).

## Postopek



**OPOMBA:** Navodila veljajo samo za prenosni računalnik z zaslonom, ki ni na dotik.

- 1 Ponovno namestite [tečaja zaslona](#).
- 2 Kabel zaslona potisnite v priključek na plošči zaslona in pritisnite zapah navzdol, da pritrdite kabel.
- 3 Kabel zaslona pritrdite čez priključek na plošči zaslona.
- 4 Nežno položite ploščo zaslona na hrbtni pokrov zaslona in poravnajte odprtine za vijake na plošči zaslona z odprtinami za vijake na hrbtnem pokrovu zaslona.
- 5 Ponovno namestite vijake, s katerimi je plošča zaslona pritrjena na hrbtni pokrov zaslona.

## Po postopku

- 1 Ponovno namestite [okvir zaslona](#).
- 2 Ponovno namestite [sklop zaslona](#).
- 3 Ponovno namestite [vrata za napajalnik](#).
- 4 Ponovno namestite [matično ploščo](#).
- 5 Ponovno namestite [hladilnik](#).
- 6 Ponovno namestite [V/I-ploščo](#).
- 7 Sledite postopku od koraka 3 do koraka 8 v poglavju »[Ponovna namestitev ohišja računalnika](#)«.



- 8** Sledite postopku od koraka 4 do koraka 7 v poglavju »[Ponovna namestitev optičnega pogona](#)«.
- 9** Ponovno namestite [tipkovnico](#).
- 10** Ponovno namestite [pomnilniške module](#).
- 11** Ponovno namestite [brežžično kartico](#).
- 12** Sledite postopku od koraka 4 do koraka 6 v poglavju »[Ponovna namestitev trdega diska](#)«.
- 13** Ponovno namestite [pokrov osnovne plošče](#).
- 14** Ponovno namestite [baterijo](#).

# Odstranjevanje tečajev zaslona



**Opozorilo:** Preden začnete delo znotraj računalnika, preberite varnostne informacije, ki so priložene računalniku, ter sledite korakom, navedenim v poglavju [Preden začnete delo znotraj računalnika](#). Ko končate delo znotraj računalnika, sledite navodilom v poglavju [Ko končate delo znotraj računalnika](#). Za dodatne informacije o varnem delu obiščite domačo stran za skladnost s predpisi na naslovu [www.dell.com/regulatory\\_compliance](http://www.dell.com/regulatory_compliance).

## Pred postopkom



**OPOMBA:** Ta navodila veljajo samo za prenosne računalnike, opremljene z zaslonom, ki ni na dotik.

- 1 Odstranite [baterijo](#).
- 2 Odstranite [pokrov osnovne plošče](#).
- 3 Sledite postopku od koraka 1 do koraka 3 v poglavju »[Odstranjevanje trdega diska](#)«.
- 4 Odstranite [brežžično kartico](#).
- 5 Odstranite [pomnilniške module](#).
- 6 Odstranite [tipkovnico](#).
- 7 Sledite postopku od koraka 1 do koraka 4 v poglavju »[Odstranjevanje optičnega pogona](#)«.
- 8 Sledite postopku od koraka 1 do koraka 6 v poglavju »[Odstranjevanje ohišja računalnika](#)«.
- 9 Odstranite [ploščo V/I](#).
- 10 Odstranite [sklop hladilnika](#).
- 11 Odstranite [matično ploščo](#).
- 12 Odstranite [vrata za napajalnik](#).
- 13 Odstranite [sklop zaslona](#).
- 14 Odstranite [okvir zaslona](#).
- 15 Odstranite [ploščo zaslona](#).

## Postopek

- 1 Odstranite vijake, s katerimi sta tečaja zaslona pritrjena na ploščo zaslona.

2 Tečaja zaslona dvignite s plošče zaslona.

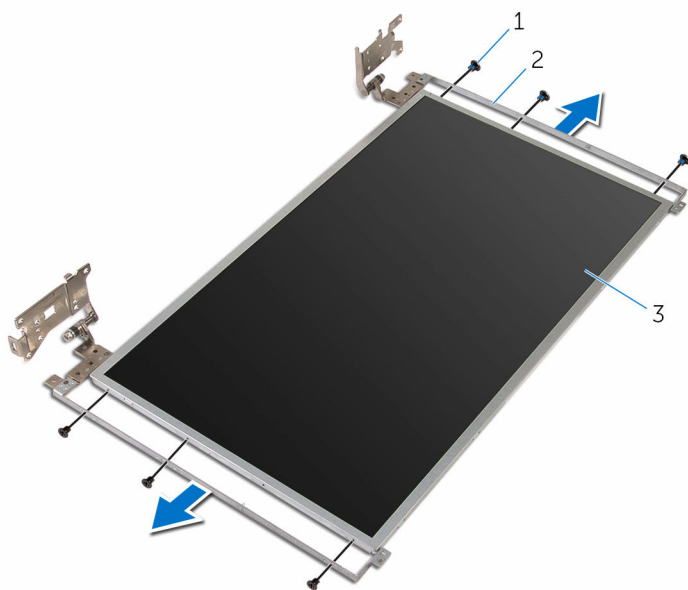

1 Vijaki (6)

2 Tečaja zaslona (2)

3 Plošča zaslona

# Ponovna namestitev tečajev zaslona

---



**Opozorilo:** Preden začnete delo znotraj računalnika, preberite varnostne informacije, ki so priložene računalniku, ter sledite korakom, navedenim v poglavju [Preden začnete delo znotraj računalnika](#). Ko končate delo znotraj računalnika, sledite navodilom v poglavju [Ko končate delo znotraj računalnika](#). Za dodatne informacije o varnem delu obiščite domačo stran za skladnost s predpisi na naslovu [www.dell.com/regulatory\\_compliance](http://www.dell.com/regulatory_compliance).

## Postopek



**OPOMBA:** Navodila veljajo samo za prenosni računalnik z zaslonom, ki ni na dotik.

- 1 Poravnajte odprtine za vijake na tečajih zaslona z odprtinami za vijake na plošči zaslona.
- 2 Ponovno namestite vijake, s katerimi sta tečaja zaslona pritrjena na ploščo zaslona.

## Po postopku

- 1 Namestite [ploščo zaslona](#).
- 2 Ponovno namestite [okvir zaslona](#).
- 3 Ponovno namestite [sklop zaslona](#).
- 4 Ponovno namestite [vrata za napajalnik](#).
- 5 Ponovno namestite [matično ploščo](#).
- 6 Ponovno namestite [hladilnik](#).
- 7 Ponovno namestite [V/I-ploščo](#).
- 8 Sledite postopku od koraka 3 do koraka 8 v poglavju »[Ponovna namestitev ohišja računalnika](#)«.
- 9 Sledite postopku od koraka 4 do koraka 7 v poglavju »[Ponovna namestitev optičnega pogona](#)«.
- 10 Ponovno namestite [tipkovnico](#).
- 11 Ponovno namestite [pomnilniške module](#).

- 12** Ponovno namestite [brezžično kartico](#).
- 13** Sledite postopku od koraka 4 do koraka 6 v poglavju »[Ponovna namestitev trdega diska](#)«.
- 14** Ponovno namestite [pokrov osnovne plošče](#).
- 15** Ponovno namestite [baterijo](#).

# Odstranjevanje kamere

---



**Opozorilo:** Preden začnete delo znotraj računalnika, preberite varnostne informacije, ki so priložene računalniku, ter sledite korakom, navedenim v poglavju [Preden začnete delo znotraj računalnika](#). Ko končate delo znotraj računalnika, sledite navodilom v poglavju [Ko končate delo znotraj računalnika](#). Za dodatne informacije o varnem delu obiščite domačo stran za skladnost s predpisi na naslovu [www.dell.com/regulatory\\_compliance](http://www.dell.com/regulatory_compliance).

## Pred postopkom



**OPOMBA:** Ta navodila veljajo samo za prenosne računalnike, opremljene z zaslonom, ki ni na dotik.

- 1 Odstranite [baterijo](#).
- 2 Odstranite [pokrov osnovne plošče](#).
- 3 Sledite postopku od koraka 1 do koraka 3 v poglavju »[Odstranjevanje trdega diska](#)«.
- 4 Odstranite [brežžično kartico](#).
- 5 Odstranite [pomnilniške module](#).
- 6 Odstranite [tipkovnico](#).
- 7 Sledite postopku od koraka 1 do koraka 4 v poglavju »[Odstranjevanje optičnega pogona](#)«.
- 8 Sledite postopku od koraka 1 do koraka 6 v poglavju »[Odstranjevanje ohišja računalnika](#)«.
- 9 Odstranite [ploščo V/I](#).
- 10 Odstranite [sklop hladilnika](#).
- 11 Odstranite [matično ploščo](#).
- 12 Odstranite [vrata za napajalnik](#).
- 13 Odstranite [sklop zaslona](#).
- 14 Odstranite [okvir zaslona](#).

## Postopek

- 1 Kabel kamere odklopite od modula kamere.

- 2 S plastičnim peresom previdno dvignite kamero s hrbtnega pokrova zaslona.

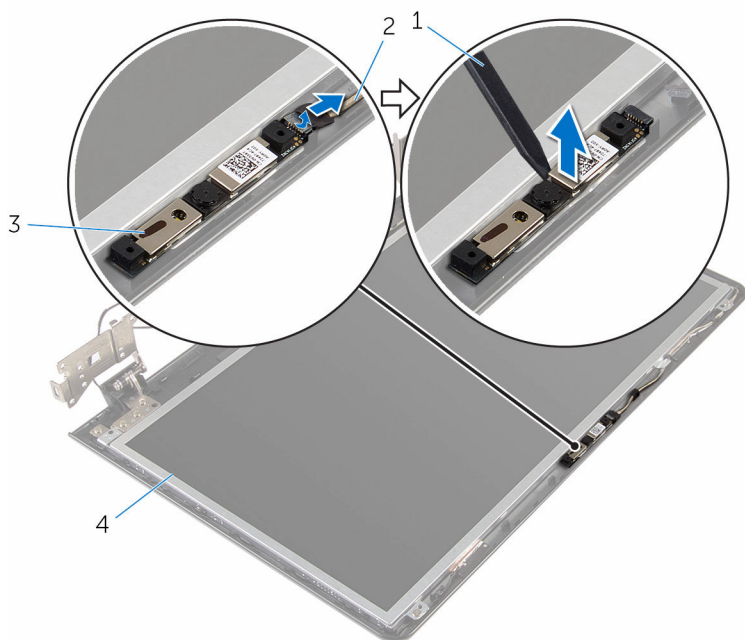

1 Plastično pero

3 Kamera

2 Kabel kamere

4 Hrbtni pokrov zaslona

# Ponovna namestitev kamere

---



**Opozorilo:** Preden začnete delo znotraj računalnika, preberite varnostne informacije, ki so priložene računalniku, ter sledite korakom, navedenim v poglavju [Preden začnete delo znotraj računalnika](#). Ko končate delo znotraj računalnika, sledite navodilom v poglavju [Ko končate delo znotraj računalnika](#). Za dodatne informacije o varnem delu obiščite domačo stran za skladnost s predpisi na naslovu [www.dell.com/regulatory\\_compliance](http://www.dell.com/regulatory_compliance).

## Postopek



**OPOMBA:** Navodila veljajo samo za prenosni računalnik z zaslonom, ki ni na dotik.

- 1 S pomočjo oznak za poravnavo pritrdite kamero na hrbtni pokrov zaslona.
- 2 Kabel kamere priključite v priključek kamere.

## Po postopku

- 1 Ponovno namestite [okvir zaslona](#).
- 2 Ponovno namestite [sklop zaslona](#).
- 3 Ponovno namestite [vrata za napajalnik](#).
- 4 Ponovno namestite [matično ploščo](#).
- 5 Ponovno namestite [hladilnik](#).
- 6 Ponovno namestite [V/I-ploščo](#).
- 7 Sledite postopku od koraka 3 do koraka 8 v poglavju »[Ponovna namestitev ohišja računalnika](#)«.
- 8 Sledite postopku od koraka 4 do koraka 7 v poglavju »[Ponovna namestitev optičnega pogona](#)«.
- 9 Ponovno namestite [tipkovnico](#).
- 10 Ponovno namestite [pomnilniške module](#).
- 11 Ponovno namestite [brežžično kartico](#).
- 12 Sledite postopku od koraka 4 do koraka 6 v poglavju »[Ponovna namestitev trdega diska](#)«.
- 13 Ponovno namestite [pokrov osnovne plošče](#).



**14** Ponovno namestite [baterijo](#).

# Odstranjevanje kabla zaslona

---



**Opozorilo:** Preden začnete delo znotraj računalnika, preberite varnostne informacije, ki so priložene računalniku, ter sledite korakom, navedenim v poglavju [Preden začnete delo znotraj računalnika](#). Ko končate delo znotraj računalnika, sledite navodilom v poglavju [Ko končate delo znotraj računalnika](#). Za dodatne informacije o varnem delu obiščite domačo stran za skladnost s predpisi na naslovu [www.dell.com/regulatory\\_compliance](http://www.dell.com/regulatory_compliance).

## Pred postopkom



**OPOMBA:** To poglavje velja samo za prenosne računalnike, opremljene z zaslonom, ki ni na dotik.

- 1 Odstranite [baterijo](#).
- 2 Odstranite [pokrov osnovne plošče](#).
- 3 Sledite postopku od koraka 1 do koraka 3 v poglavju »[Odstranjevanje trdega diska](#)«.
- 4 Odstranite [brezžično kartico](#).
- 5 Odstranite [pomnilniške module](#).
- 6 Odstranite [tipkovnico](#).
- 7 Sledite postopku od koraka 1 do koraka 4 v poglavju »[Odstranjevanje optičnega pogona](#)«.
- 8 Sledite postopku od koraka 1 do koraka 6 v poglavju »[Odstranjevanje ohišja računalnika](#)«.
- 9 Odstranite [ploščo V/I](#).
- 10 Odstranite [sklop hladilnika](#).
- 11 Odstranite [matično ploščo](#).
- 12 Odstranite [vrata za napajalnik](#).
- 13 Odstranite [sklop zaslona](#).
- 14 Odstranite [okvir zaslona](#).
- 15 Odstranite [ploščo zaslona](#).
- 16 Odstranite [kadero](#).

# Postopek

- 1 Odlepite trakove, s katerimi je kabel kamere pritrjen na hrbtni pokrov zaslona.
- 2 Zapomnite si, kako je speljan kabel zaslona, in odstranite kabel zaslona iz vodil na hrbtnem pokrovu zaslona.
- 3 Zapomnite si, kako je speljan kabel kamere, in kabel kamere odstranite s hrbtnega pokrova zaslona.

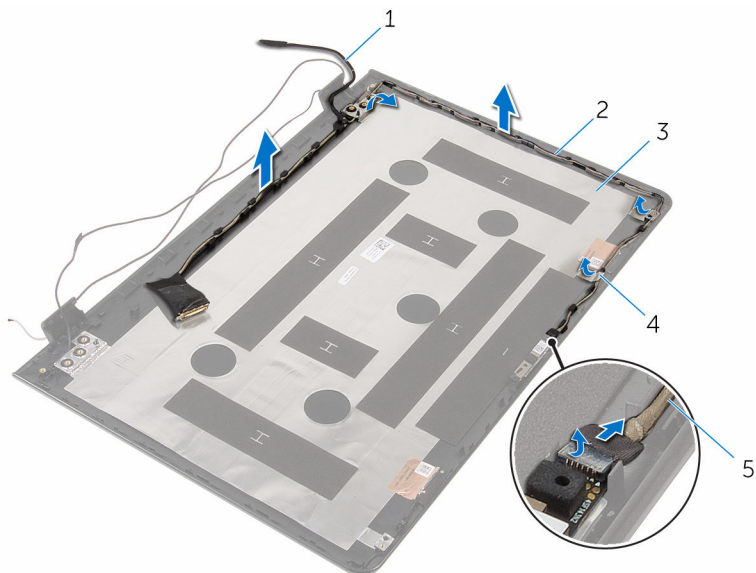

- |   |                       |   |        |
|---|-----------------------|---|--------|
| 1 | Kabel zaslona         | 2 | Vodila |
| 3 | Hrbtni pokrov zaslona | 4 | Trak   |
| 5 | Kabel kamere          |   |        |

# Ponovna namestitev kabla zaslona

---



Opozorilo: Preden začnete delo znotraj računalnika, preberite varnostne informacije, ki so priložene računalniku, ter sledite korakom, navedenim v poglavju [Preden začnete delo znotraj računalnika](#). Ko končate delo znotraj računalnika, sledite navodilom v poglavju [Ko končate delo znotraj računalnika](#). Za dodatne informacije o varnem delu obiščite domačo stran za skladnost s predpisi na naslovu [www.dell.com/regulatory\\_compliance](http://www.dell.com/regulatory_compliance).

## Postopek

- 1 Kabel zaslona napeljite skozi vodila na hrbtnem pokrovu zaslona.
- 2 Prilepite trakove, s katerimi je kabel zaslona pritrjen na hrbtni pokrov zaslona.

## Po postopku

- 1 Ponovno namestite [kadero](#).
- 2 Namestite [ploščo zaslona](#).
- 3 Ponovno namestite [okvir zaslona](#).
- 4 Ponovno namestite [sklop zaslona](#).
- 5 Ponovno namestite [vrata za napajalnik](#).
- 6 Ponovno namestite [matično ploščo](#).
- 7 Ponovno namestite [hladilnik](#).
- 8 Ponovno namestite [V/I-ploščo](#).
- 9 Sledite postopku od koraka 3 do koraka 8 v poglavju »[Ponovna namestitev ohišja računalnika](#)«.
- 10 Sledite postopku od koraka 4 do koraka 7 v poglavju »[Ponovna namestitev optičnega pogona](#)«.
- 11 Ponovno namestite [tipkovnico](#).
- 12 Ponovno namestite [pomnilniške module](#).
- 13 Ponovno namestite [brežžično kartico](#).
- 14 Sledite postopku od koraka 4 do koraka 6 v poglavju »[Ponovna namestitev trdega diska](#)«.

**15** Ponovno namestite [pokrov osnovne plošče](#).

**16** Ponovno namestite [baterijo](#).

# Odstranjevanje hrbtnega pokrova zaslona in sklopa antene

---



**Opozorilo:** Preden začnete delo znotraj računalnika, preberite varnostne informacije, ki so priložene računalniku, ter sledite korakom, navedenim v poglavju [Preden začnete delo znotraj računalnika](#). Ko končate delo znotraj računalnika, sledite navodilom v poglavju [Ko končate delo znotraj računalnika](#). Za dodatne informacije o varnem delu obiščite domačo stran za skladnost s predpisi na naslovu [www.dell.com/regulatory\\_compliance](http://www.dell.com/regulatory_compliance).

## Pred postopkom



**OPOMBA:** Ta navodila veljajo samo za prenosne računalnike, opremljene z zaslonom, ki ni na dotik.

- 1 Odstranite [baterijo](#).
- 2 Odstranite [pokrov osnovne plošče](#).
- 3 Sledite postopku od koraka 1 do koraka 3 v poglavju »[Odstranjevanje trdega diska](#)«.
- 4 Odstranite [brezžično kartico](#).
- 5 Odstranite [pomnilniške module](#).
- 6 Odstranite [tipkovnico](#).
- 7 Sledite postopku od koraka 1 do koraka 4 v poglavju »[Odstranjevanje optičnega pogona](#)«.
- 8 Sledite postopku od koraka 1 do koraka 6 v poglavju »[Odstranjevanje ohišja računalnika](#)«.
- 9 Odstranite [ploščo V/I](#).
- 10 Odstranite [sklop hladilnika](#).
- 11 Odstranite [matično ploščo](#).
- 12 Odstranite [vrata za napajalnik](#).
- 13 Odstranite [sklop zaslona](#).
- 14 Odstranite [okvir zaslona](#).
- 15 Odstranite [kadero](#).

16 Odstranite [ploščo zaslona](#).

17 Odstranite [kabel zaslona](#).

## Postopek

Potem ko izvedemo vse, kar je opisano v razdelku »Pred postopkom«, dobimo hrbtni pokrov zaslona in sklop antene.

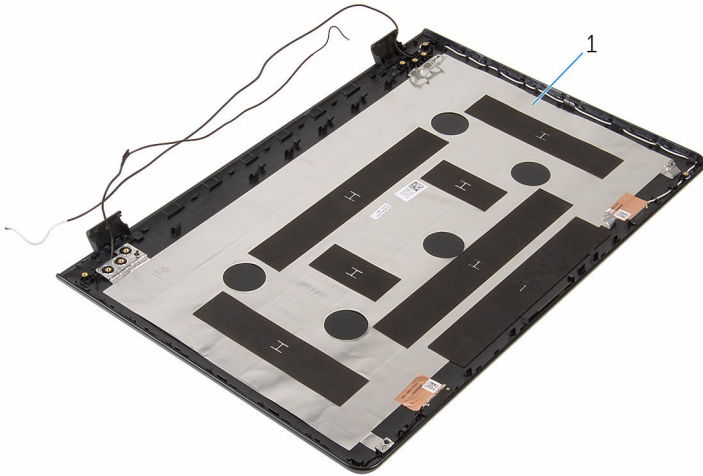

1 Hrbtni pokrov zaslona in sklop antene

# Ponovna namestitev hrbtnega pokrova zaslona in sklopa antene

---



**Opozorilo:** Preden začnete delo znotraj računalnika, preberite varnostne informacije, ki so priložene računalniku, ter sledite korakom, navedenim v poglavju [Preden začnete delo znotraj računalnika](#). Ko končate delo znotraj računalnika, sledite navodilom v poglavju [Ko končate delo znotraj računalnika](#). Za dodatne informacije o varnem delu obiščite domačo stran za skladnost s predpisi na naslovu [www.dell.com/regulatory\\_compliance](http://www.dell.com/regulatory_compliance).

## Postopek

Postavite hrbtni pokrov zaslona in sklop antene na ravno površino.

## Po postopku

- 1 Ponovno namestite [kabel zaslona](#).
- 2 Namestite [ploščo zaslona](#).
- 3 Ponovno namestite [kadero](#).
- 4 Ponovno namestite [okvir zaslona](#).
- 5 Ponovno namestite [sklop zaslona](#).
- 6 Ponovno namestite [vrata za napajalnik](#).
- 7 Ponovno namestite [matično ploščo](#).
- 8 Ponovno namestite [hladilnik](#).
- 9 Ponovno namestite [V/I-ploščo](#).
- 10 Sledite postopku od koraka 3 do koraka 8 v poglavju »[Ponovna namestitev ohišja računalnika](#)«.
- 11 Sledite postopku od koraka 4 do koraka 7 v poglavju »[Ponovna namestitev optičnega pogona](#)«.
- 12 Ponovno namestite [tipkovnico](#).
- 13 Ponovno namestite [pomnilniške module](#).
- 14 Ponovno namestite [brežžično kartico](#).



- 15** Sledite postopku od koraka 4 do koraka 6 v poglavju »[Ponovna namestitvev trdega diska](#)«.
- 16** Ponovno namestite [pokrov osnovne plošče](#).
- 17** Ponovno namestite [baterijo](#).

# Posodobitev BIOS-a

---

Ko je na voljo posodobitev ali po ponovni namestitvi matične plošče boste morda morali posodobiti BIOS. Za posodobitev BIOS-a:

- 1 Vklopite računalnik.
- 2 Obiščite spletno mesto **www.dell.com/support**.
- 3 Kliknite **Product Support** (Podpora za izdelek), vnesite servisno oznako svojega prenosnika in kliknite **Submit** (Pošlji).
  -  **OPOMBA:** Če nimate servisne oznake, uporabite funkcijo samodejnega zaznavanja ali pa ročno poiščite model svojega računalnika.
- 4 Kliknite **Drivers & Downloads** (Gonilniki in prenosi).
- 5 Izberite operacijski sistem, nameščen na vašem računalniku.
- 6 Pomaknite se dol po strani in razširite **BIOS**.
- 7 Kliknite **Download File** (Prenesi datoteko), da se prenese najnovejša različica BIOS-a za vaš računalnik.
- 8 Shranite datoteko in ko je prenos dokončan, poiščite mapo, kamor ste shranili posodobitveno datoteko BIOS.
- 9 Dvokliknite ikono datoteke za posodobitev BIOS-a in upoštevajte navodila na zaslону.

# Iskanje pomoči in stik z družbo Dell

---

## Viri samopomoči

Informacije ter pomoč v zvezi z izdelki in storitvami Dell so na voljo na naslednjih virih samopomoči:

Informacije o izdelkih in storitvah Dell [www.dell.com](http://www.dell.com)

Windows 8.1 in Windows 10

aplikacijo Dell Help & Support  
(Podpora in pomoč Dell)



Windows 10

aplikacija Get started (Začnite)



Windows 8,1

aplikacija Help + Tips (Pomoč in namigi)



Dostop do pomoči v sistemih  
Windows 8, Windows 8.1 in Windows  
10

V iskalno polje Windows vtipkajte  
**Help and Support** (Pomoč in  
podpora) in pritisnite **Enter**.

Dostop do pomoči v sistemu  
Windows 7

Kliknite **Start** → **Pomoč in podpora**.

Spletna pomoč za operacijski sistem

[www.dell.com/support/windows](http://www.dell.com/support/windows)  
[www.dell.com/support/linux](http://www.dell.com/support/linux)

Informacije o odpravljanju težav,  
uporabniški priročniki, navodila za  
namestitvev, specifikacije izdelka,  
spletni dnevniki s tehnično pomočjo,

[www.dell.com/support](http://www.dell.com/support).

gonilniki, posodobitve programske opreme in tako naprej

Naučite se več o operacijskem sistemu, o tem, kako namestiti in uporabljati računalnik, o varnostnem kopiranju podatkov, diagnostiki in tako dalje.

Glejte *Me and My Dell* (Jaz in moj Dell) na spletni strani **[www.dell.com/support/manuals](http://www.dell.com/support/manuals)**.

## Vzpostavljanje stika z družbo Dell

Če želite vzpostaviti stik z družbo Dell za prodajo, tehnično podporo ali podporo uporabnikom, obiščite **[www.dell.com/contactdell](http://www.dell.com/contactdell)**.



**OPOMBA:** Storitve so odvisne od države in izdelka in niso na voljo za vse države.



**OPOMBA:** Če nimate na voljo povezave z internetom, lahko kontaktne informacije najdete na vašem računu o nakupu, embalaži, blagajniškemu izpisku ali v katalogu izdelkov Dell.